

Beemoo · SAFE

PROTECT 3 PANELS

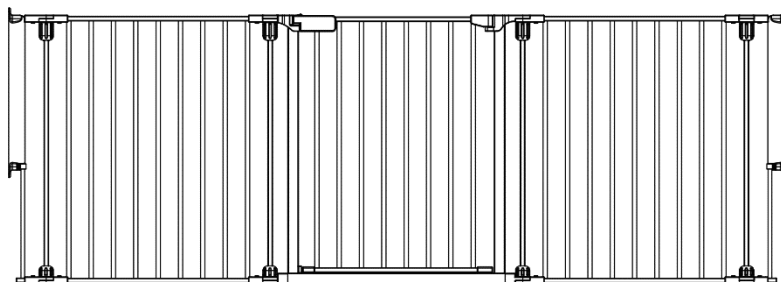

IMPORTANT!

**READ CAREFULLY AND KEEP
FOR FUTURE REFERENCE**

Model: Beemoo Protect 3 Panels
EN 1930:2011, EN 71-2 & EN 71-3

VIKTIGT!

**LÄS NOGA OCH BEHÅLL FÖR
FRAMTIDA REFERENS**

Modell: Beemoo Protect 3 Panels
EN 1930:2011, EN 71-2 & EN 71-3

VIKTIG!

**LES NØYE OG BEHOLD FOR
FREMtidig REFERANSE**

Modell: Beemoo Protect 3 Panels
EN 1930:2011, EN 71-2 & EN 71-3

VIGTIGT!

**LÆS OMHYGGELIGT OG GEM
TIL FREMTIDIG REFERENCE**

Model: Beemoo Protect 3 Panels
EN 1930:2011, EN 71-2 & EN 71-3

TÄRKEÄÄ!

**LUE OHJEET HUOLELLISESTI
JA SÄILYTÄ NE TULEVAA
TARVETTA VARTEN**

Malli: Beemoo Protect 3 Panels
EN 1930:2011, EN 71-2 & EN 71-3

WICHTIG!

**LESEN SIE DIESE HINWEISE
AUFMERKSAM UND
BEWAHREN SIE SIE FÜR
ZUKÜNFTIGE FRAGEN AUF**

Modell: Beemoo Protect 3 Panels
EN 1930:2011, EN 71-2 & EN 71-3



WARNING

WARNING - Read the instructions before installation as incorrect installation can be dangerous.

WARNING - Do not use the safety barrier if any components are damaged or missing.

WARNING - This safety barrier must not be fitted across windows.

WARNING - Always check that the barrier is properly closed.

WARNING - Keep children away when installing the safety barrier and with extensions.

WARNING - Be careful when stepping over the bottom bar.

WARNING - Never let children climb on/over or dislodge the safety barrier.

WARNING - To avoid the danger of death or serious injury never stack one barrier above another in an opening.

The maximum and minimum width of the opening for which the safety barrier is intended are 89 cm to 224 cm.

This safety barrier is for domestic use only.

This safety barrier is suitable for use with children up to 24 months of age.

The safety barrier has a manual closing system.

Never leave the child unattended.

Adult assembly required.

Important Information

Please immediately inspect your safety gate upon receipt. If you see any damage, or missing parts for this gate, do not assemble. Contact the manufacturer, see customer contact information on the back of this manual.

We recommend installation away from young children as some of the smaller components may present a choking hazard.

There is a gap between the gate frame and handle, this is not a defect. The gap on will close once the gate is properly mounted.

The safety barrier should be checked regularly to ensure that it is secure and functioning in accordance with these instructions.

If the safety barrier is used at the bottom of the stairs, it should be positioned at the front of the lowest tread possible.

If the safety gate is used at the top of the stairs, it should not be positioned below the top level.

Do not use this safety barrier directly in front of the top of the stairs.

Ensure the gate is attached between two clean and solid surfaces.

Additional or replacement parts should only be obtained from the manufacturer or distributor.

If wall plugs are provided with the gate, and the gate do not secure to the wall satisfactorily, consult with a hardware store to ensure proper wall plug application.

This safety barrier conforms to EN 1930:2011, EN 71-2 and EN 71-3.

Disclaimer

Any safety gate which has been subjected to misuse, abuse, abnormal use, excessive wear and tear, improper assembly, negligence, environmental exposure, alteration, or accident, or has had its serial number altered or removed invalidates all claims against the manufacturer. Any damage to property during installation of your safety gate is the sole responsibility of the end user.

To Clean: Use mild soap and wipe with a damp cloth.

Part list

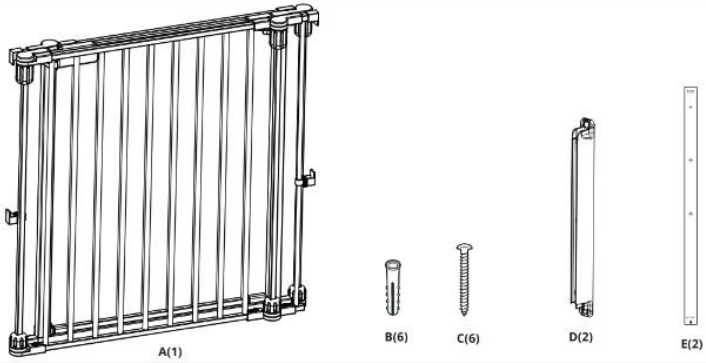

Assembling



Measure the gap where the gate will be installed.

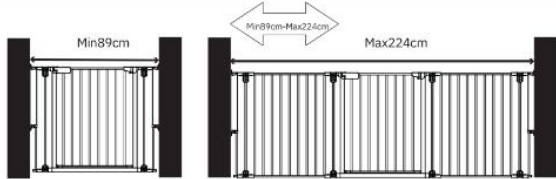

LANDING ABOVE STAIRS

Don't use the safety barrier directly in front of the top of the stairs.

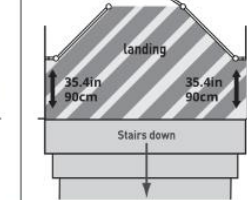
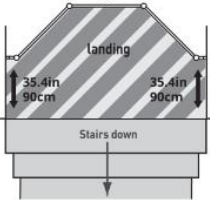
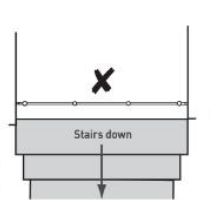
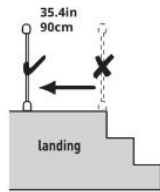

FLOOR AFTER STAIRS

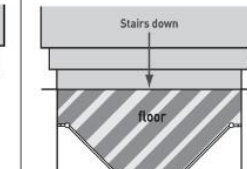
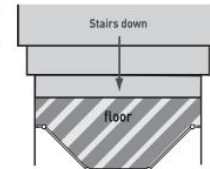
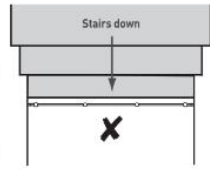
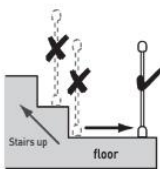

Gate can be used to create a landing area at the top or base of stairs. Never use at top of stairs directly across top step.



Always open the gate away from the stair.

1

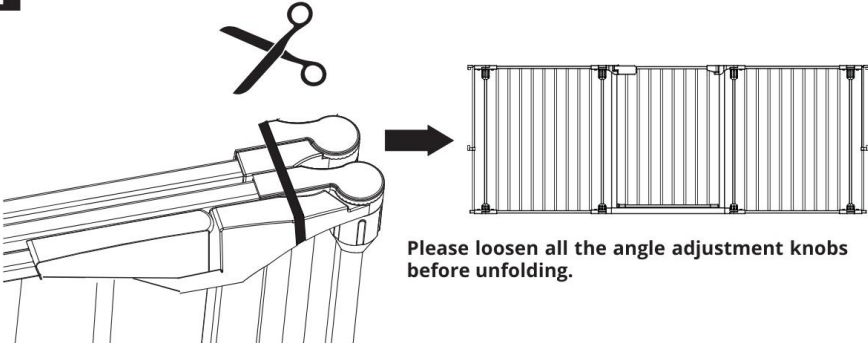

Please loosen all the angle adjustment knobs before unfolding.

2

Hinges must face inwards.

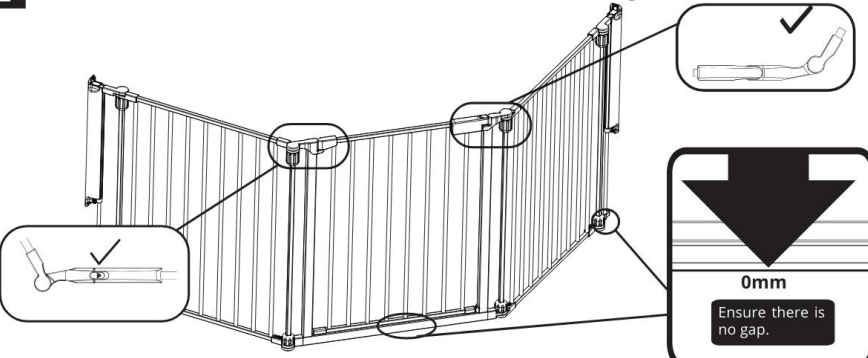

0mm
Ensure there is no gap.

3

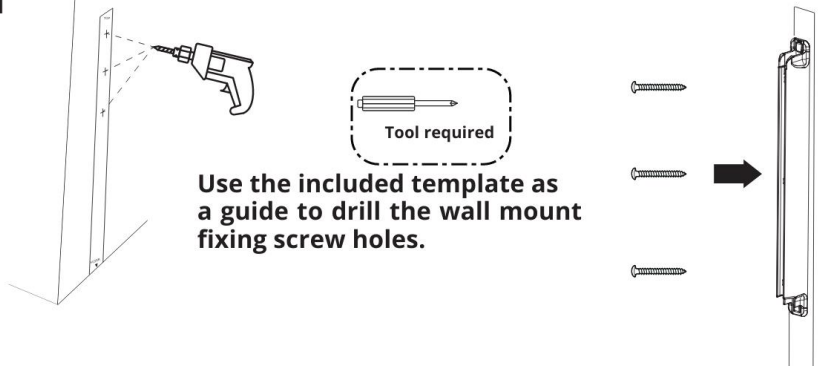

Tool required

Use the included template as a guide to drill the wall mount fixing screw holes.

4

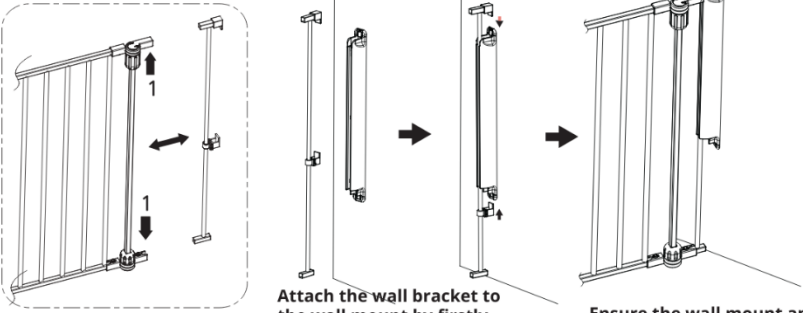

Press both buttons(1) to release the wall bracket.

Attach the wall bracket to the wall mount by firstly lowering into position and then inserting the bottom clip.

Ensure the wall mount and bracket are secure before attaching the barrier.

5

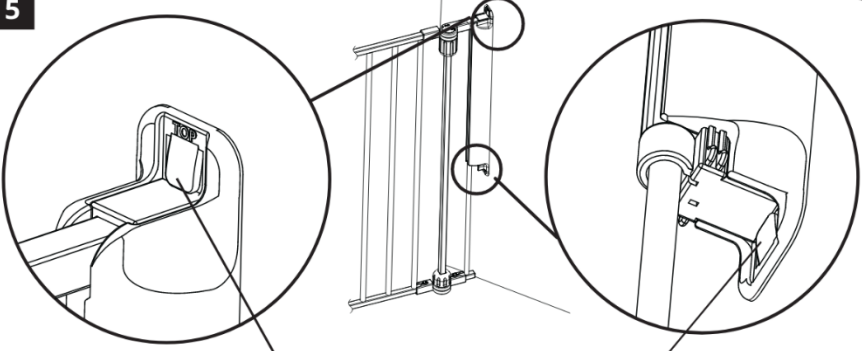

Ensure this part click completely.

6

Tighten each tension knob to secure the position.
Make sure not to overtighten.
Check the tension before each use.

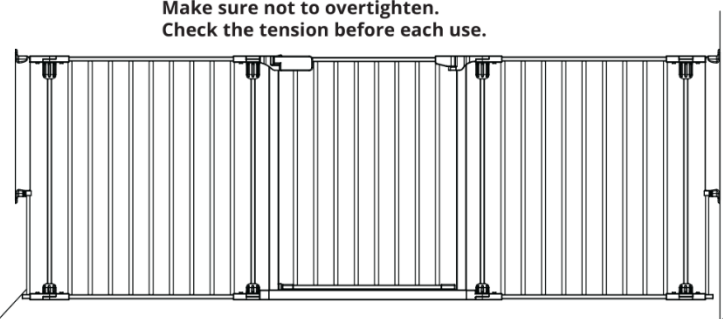

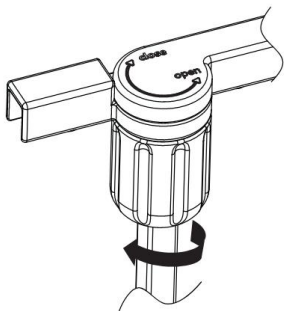

Rotate anti-clockwise to loosen and clockwise to tighten following the printed instructions on top of the posts.

One handed operation required.
With the button pulled away from the lock, lift the gate handle and open the gate in the required direction.

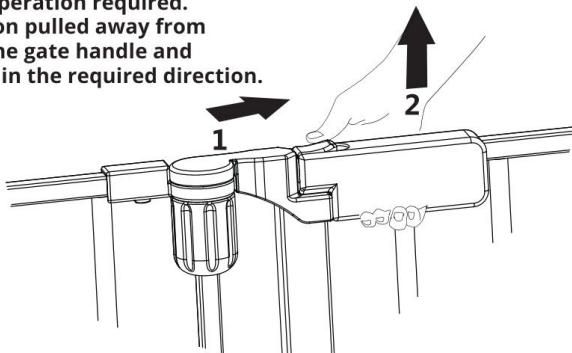

The gate should be manually pulled or pushed closed with audible "Click" sound. You should check that the gate is fully locked after closing.

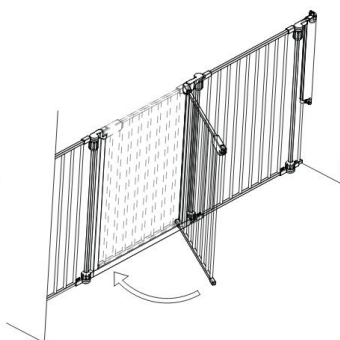



VARNING

VARNING - Läs instruktionerna före installation eftersom felaktig installation kan vara farligt.

VARNING - Använd inte säkerhetsgrinden om några delar är skadade eller saknas.

VARNING - Säkerhetsgrinden får inte monteras över ett fönster.

VARNING - Kontrollera alltid att säkerhetsgrinden är ordentligt stängd.

VARNING - Håll barn borta när du installerar denna säkerhetsgrind och dess förlängningar.

VARNING - Var försiktig när du kliver över bottenstängan.

VARNING - Låt inte barn klättra på eller över grinden eftersom det kan leda till olyckor.

VARNING - För att undvika risken för dödsfall eller allvarlig skada, stapla aldrig en grind på en annan i en öppning.

Den maximala och minsta bredden på den öppning som säkerhetsgrinden är avsedd för är 89 cm till 224 cm.

Denna säkerhetsgrind är endast avsedd för hushållsbruk.

Säkerhetsgrinden är lämplig för barn upp till 24 månader.

Säkerhetsgrinden har ett manuellt stängningssystem.

Lämna aldrig barn utan uppsikt.

Produkten måste monteras av en vuxen.

Viktig information

Vänligen kontrollera din säkerhetsgrind omedelbart vid mottagandet. Om du ser några skador eller saknade delar till denna grind, montera inte. Kontakta tillverkaren, se information för kundkontakt på baksidan av denna manual.

Vi rekommenderar installation borta från små barn eftersom vissa av de mindre delarna kan utgöra kvävningrisk.

Det finns ett mellanrum mellan grindramen och handtaget, detta är inte en defekt. Mellanrummet kommer att stängas när grinden är korrekt monterad.

Säkerhetsgrinden bör kontrolleras regelbundet för att säkerställa att den är säker och fungerar i enlighet med dessa instruktioner.

Om säkerhetsgrinden ska användas längst ner i trappan ska den placeras framtill på lägsta möjliga steg.

Om säkerhetsgrinden ska användas högst upp i trappan ska den inte placeras under översta nivån.

Använd inte grinden direkt framför toppen av trappan.

Se till att grinden är fäst mellan två rena och säkra ytor.

Ytterligare delar eller reservdelar bör endast införskaffas från tillverkaren eller distributören.

Om väggpluggarna som medföljer grinden och inte hakar fast i väggen på ett tillfredsställande sätt, rådgör med en järnaffär för korrekt väggpluggsapplikation.

Denna säkerhetsgrind överensstämmer med EN 1930:2011, EN 71-2 och EN 71-3.

Varning

Varje säkerhetsgrind som har utsatts för felaktig användning, missbruk, onormal användning, överdrivet slitage, felaktig montering, vårdslöshet, miljöexponering, ändring eller olycka, eller som har fått sitt serienummer ändrat eller borttaget ogiltigförklarar alla anspråk mot tillverkaren. Alla skador på egendom under installationen av din säkerhetsgrind är slutanvändarens eget ansvar.

Rengöring: Använd mild tvål och torka av med en fuktig trasa.

Dellista

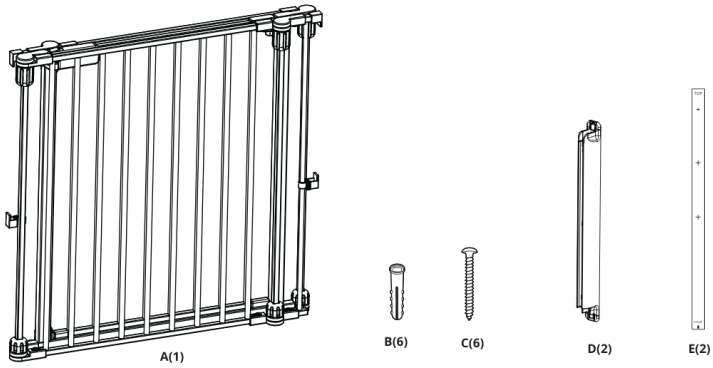

Montering



Mät mellanrummet där grinden ska installeras.

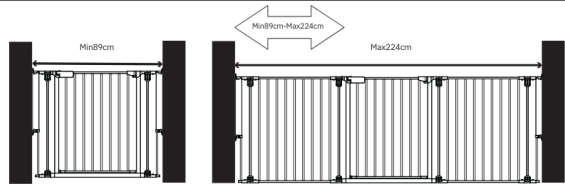

TRAPPAVSATS OVANFÖR TRAPPAN

Använd inte grinden direkt framför toppen av trappan.

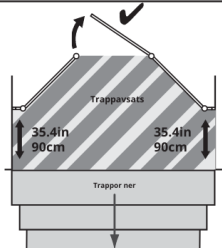
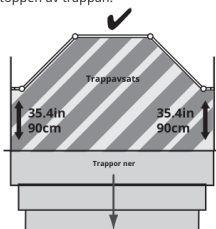
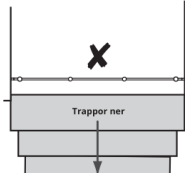
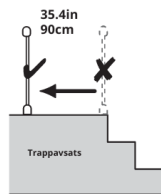

GOLV EFTER TRAPPAN

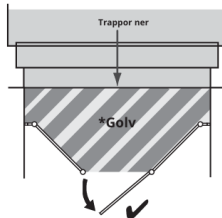
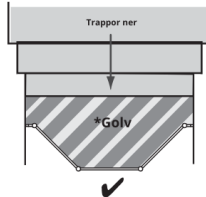
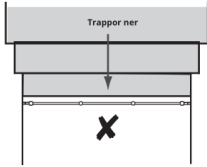
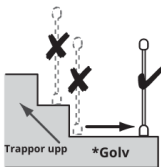

Grinden kan användas för att skapa en landingsyta på toppen eller botten av trappan. Använd aldrig på toppen av trappan, direkt ovanför det översta trappsteget.



Öppna alltid grinden bort från trappan

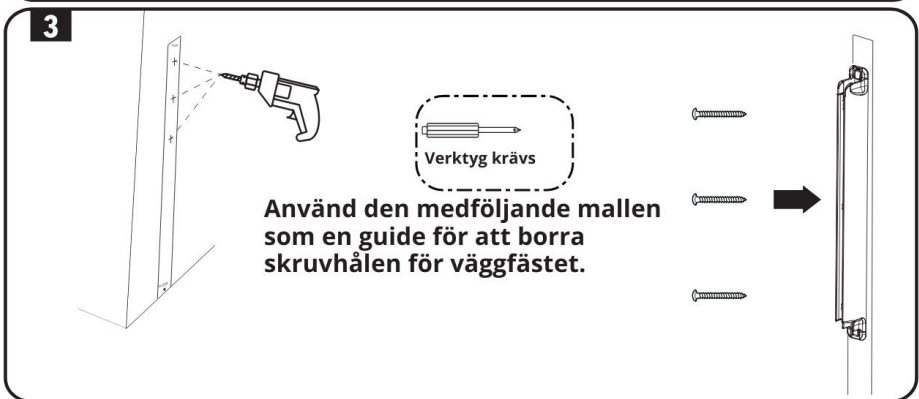
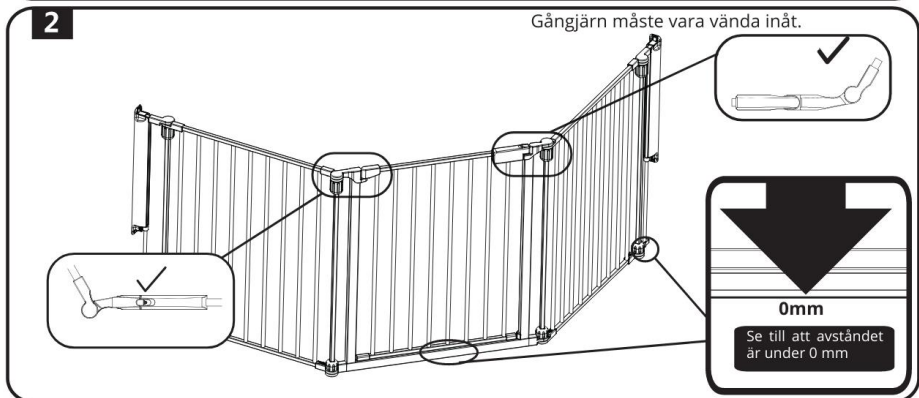
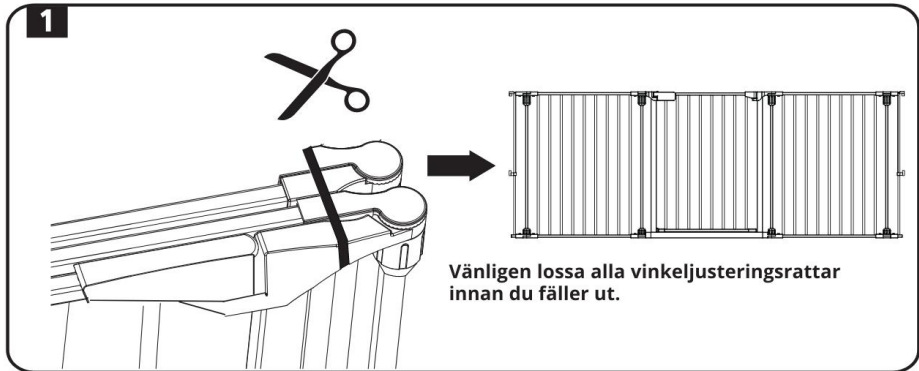

4

Tryck på båda knapparna (1) för att lossa väggfästet.

Fäst väggfästet på väggen genom att först sänka ner det på plats och sedan sätter du in bottenklämman.

Se till att väggfästet och vinkeljärnet sitter fast innan du sätter på grinden.

5

6

Dra åt varje spänningsknopp (D) för att säkra positionen. Se till att inte dra åt för hårt. Kontrollera spänningen före varje användning.

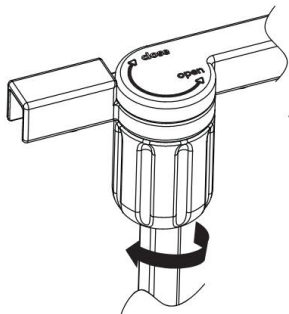

Vrid moturs för att lossa och medurs för att dra åt enligt de tryckta instruktionerna ovanpå stolparna.

Enhandsoperation krävs. Med knappen bortdragen från låset, lyft upp grindhandtaget och öppna grinden i önskad riktning.

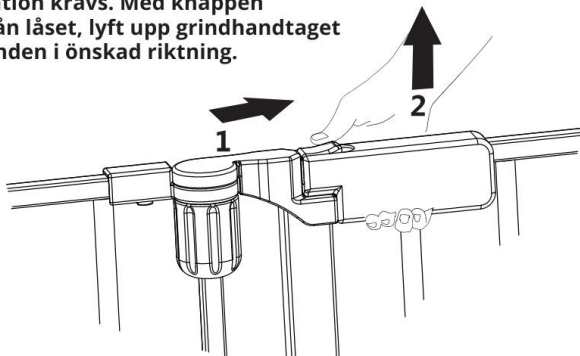

Grinden ska dras eller stängas manuellt med ett hörbart "klick"-ljud. Du bör kontrollera att grinden är helt låst efter stängning.

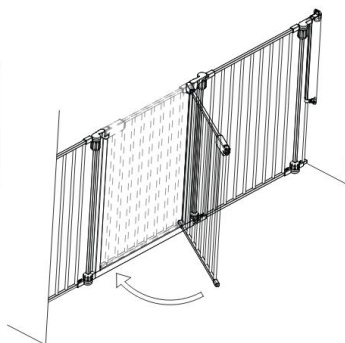



ADVARSEL

ADVARSEL - Les instruksjonene før montering, da feil montering kan være farlig.

ADVARSEL - Ikke bruk sikkerhetsgrinden hvis noen komponenter er skadet eller mangler.

ADVARSEL - Sikkerhetsgrinden må ikke monteres på tvers av vinduer.

ADVARSEL - Kontroller alltid at grinden er ordentlig lukket.

ADVARSEL - Hold barn borte når du installerer denne sikkerhetsgrinden og utvidelser.

ADVARSEL - Vær forsiktig når du går over den nederste stangen.

ADVARSEL - Ikke la barn klatre på eller over grinden, da dette kan føre til en ulykke.

ADVARSEL - For å unngå fare for død eller alvorlig skade, stable aldri en grind over en annen i en åpning.

Maksimal og minimum bredde på åpningen som sikkerhetsgrinden er beregnet for, er 89 cm til 224 cm.

Denne sikkerhetsgrinden er kun for hjemmebruk.

Sikkerhetsgrinden er egnet for bruk med barn opptil 24 måneders alder.

Sikkerhetsgrinden har et manuelt lukkesystem.

Etterlat aldri barnet ditt uten tilsyn.

Skal monteres av en voksen.

Viktig informasjon

Vennligst inspiser sikkerhetsgrinden umiddelbart etter mottak. Hvis du ser skader eller manglende deler til denne grinden, må du ikke montere den. Kontakt produsenten, se kundekontaktinformasjon på baksiden av denne håndboken.

Vi anbefaler installasjon vekk fra små barn, siden noen av de mindre delene kan utgjøre en kvelningsfare.

Det er et gap mellom portrammen og håndtaket, dette er ikke en defekt. Gapet vil lukkes når porten er riktig montert.

Sikkerhetsgrinden bør sjekkes regelmessig, for å sikre at den er sikker og fungerer i samsvar med disse instruksjonene.

Hvis sikkerhetsgrinden skal brukes i bunnen av trappen, bør den plasseres foran på det lavest mulige trinnet.

Hvis sikkerhetsgrinden skal brukes på toppen av trappen, bør den ikke plasseres under toppnivået.

Ikke bruk grinden rett foran toppen av trappen.

Pass på at grinden er festet mellom to rene og solide overflater.

Ekstradeler eller reservedeler skal kun fås fra produsenten eller distributøren.

Hvis veggpluggen følger med grinden og ikke festes til veggen på en tilfredsstillende måte, kontakt en jernvarehandel for riktig bruk av veggplugg.

Denne sikkerhetsbarrieren er i samsvar med EN 1930:2011, EN 71-2 og EN 71-3.

Ansvarsfraskrivelse

Enhver sikkerhetsgrind som har vært utsatt for feilbruk, misbruk, unormal bruk, overdreven slitasje, feil montering, uaktsomhet, miljøeksponering, endring eller ulykke, eller har fått serienummeret endret eller fjernet, ugyldiggjør ethvert krav mot produsenten. Eventuelle skader på eiendom under installasjonen av sikkerhetsporten er sluttbrukerens eget ansvar.

Rengjøring: Bruk mild såpe og tørk av med en fuktig klut.

Deler

A(1) B(6) C(6) D(2) E(2)

Montering

Mål åpningen hvor grinden skal installeres.

Min 89cm Max 224cm

AVSATS OVER TRAPPER

Ikke bruk sikkerhetsbarrieren rett foran toppen av trappen.

35.4in 90cm

*Avsats

*Trapper ned

*Avsats

*Trapper ned

*Avsats

*Trapper ned

GULV ETTER TRAPPER

*Trapper opp

*Gulv

*Trapper ned

*Trapper ned

*Gulv

*Trapper ned

*Gulv

⚠ Grinden kan brukes til å lage et landingsområde øverst eller i foten av trappen. Bruk aldri på toppen av trapper rett over øverste trinn.

⚠ Åpne alltid porten vekk fra trappen.

1

Løse alle vinkeljusteringsknappene før du bretter dem ut.

2

Hengsler må vende innover.

Sørg for at gapet under 0mm

3

Nødvendig verktøy

Bruk den medfølgende malen som en veiledning for å bore skruehullene på veggbraketten.

4

Trykk på begge knappene (1) for å løsne veggbraketten.

Fest braketten til veggfestet ved å først senke den på plass og deretter sette inn bunnklipsen.

Påse at veggfestet og braketten sitter godt fast før du fester grinden.

5

6

Stram hver spenningsknot for å sikre posisjonen.
Pass på at du ikke strammer for hardt.
Kontroller spenningen før hver bruk.

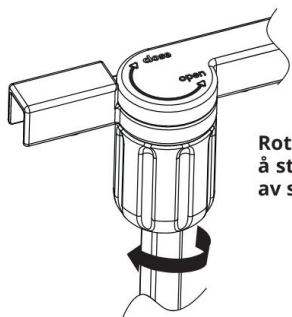

Roter mot klokken for å løsne og med klokken for å stramme, følg de trykte instruksjonene på toppen av stolpene.

Enhånds operasjon kreves. Når knappen er trukket bort fra låsen, løfter du porthåndtaket og åpner porten i ønsket retning.

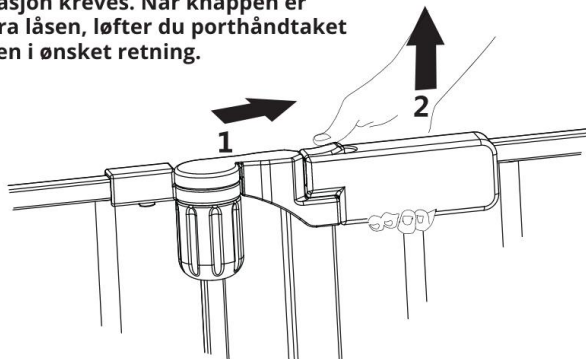

Porten skal trekkes manuelt eller skyves lukket med hørbar "Klikk" -lyd. Du bør kontrollere at porten er helt låst etter lukking.

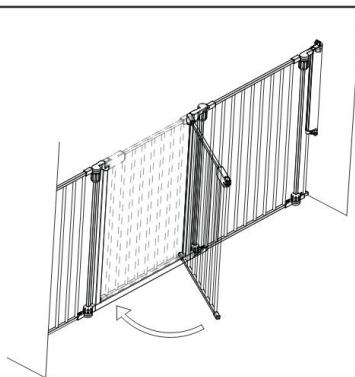

ADVARSEL

ADVARSEL - Læs instruktionerne før montering, da forkert montering kan være farligt.

ADVARSEL - Brug ikke sikkerhedsgitteret, hvis komponenter er beskadiget eller mangler.

ADVARSEL - Sikkerhedsgitteret må ikke monteres foran vinduer.

ADVARSEL - Kontrollér altid, at gitteret er ordentligt lukket.

ADVARSEL - Hold børn væk, når du monterer dette sikkerhedsgitter og eventuelle forlængelser

ADVARSEL - Vær forsigtig, når du træder over den nederste stang.

ADVARSEL - Lad ikke børn klatre på eller over gitteret, da dette kan resultere i en ulykke.

ADVARSEL - For at undgå fare for død eller alvorlig personskade må du aldrig sætte et gitter oven over et andet gitter.

Sikkerhedsgitteret er beregnet til at passe i en åbning på mindst 89 cm og maksimalt 224 cm.

Dette sikkerhedsgitter er kun til brug i private hjem.

Sikkerhedsgitteret er egnet til børn op til 24 måneder.

Sikkerhedsgitteret har et manuelt lukkesystem.

Efterlad aldrig barnet uden opsyn.

Skal monteres af en voksen.

Vigtig information

Undersøg straks dit sikkerhedsgitter ved modtagelse. Hvis du ser skader eller manglende dele til dette gitter, må du ikke montere det. Kontakt producenten. Se kontaktoplysninger på bagsiden af denne manual.

Vi anbefaler, at du samler sikkerhedsgitteret uden små børn til stede, da nogle af de mindre dele kan udgøre en kvælningfare

Der er et mellemrum mellem rammen og håndtaget, dette er ikke en defekt. Mellemrummet lukkes, når sikkerhedsgitteret er korrekt monteret.

Sikkerhedsgitteret bør kontrolleres regelmæssigt for at sikre, at det fungerer i overensstemmelse med denne manual.

Hvis sikkerhedsgitteret skal bruges ved bunden af en trappe, skal det placeres foran det nederste trin.

Hvis sikkerhedsgitteret skal bruges ved toppen af en trappe, skal det placeres før det øverste trin.

Brug ikke sikkerhedsgitteret direkte foran toppen af trappen.

Sørg for, at sikkerhedsgitteret er fastgjort mellem to jævne og holdbare overflader.

Tilbehør eller reservedele må kun købes af producenten eller leverandøren.

Hvis de medfølgende rawplugs ikke fastgør sikkerhedsgitteret tilfredsstillende, skal du anskaffe de korrekte rawplugs til din væg i en byggehandel.

Dette sikkerhedsgitter er godkendt i henhold til EN 1930:2011, EN 71-2 og EN 71-3.

Ansvarsfraskrivelse

Ethvert sikkerhedsgitter, der har været udsat for misbrug, unormal brug, overdreven slitage, forkert montering, uagtsomhed, miljøeksponering, ændring eller ulykke, eller har fået sit serienummer ændret eller fjernet, ugyldiggør ethvert krav mod producenten. Enhver skade på ejendom under montering af sikkerhedsgitteret er brugerens eget ansvar.

Rengøringsvejledning: Brug mild sæbe og tør af med en fugtig klud.

Dele

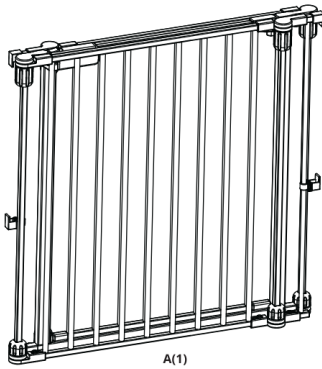

B(6)



C(6)



D(2)



E(2)

Montering



Mål den afstand, som gitteret skal dække, når det er monteret.

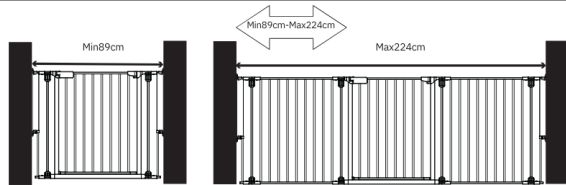

GULVAREAL OVENFOR TRAPPEN

Brug ikke sikkerhedsgitteret direkte foran toppen af trappen.

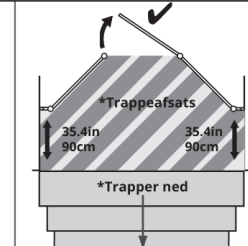
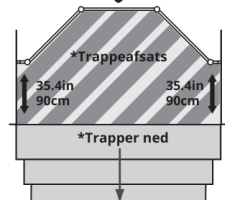
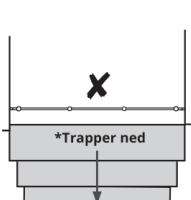
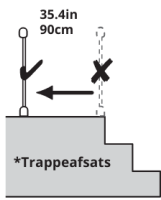

GULVAREAL NEDENFOR TRAPPEN

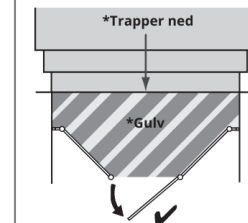
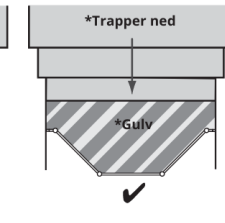
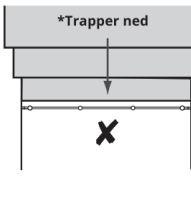
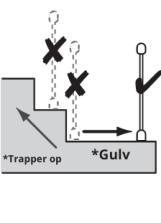

⚠ Sikkerhedsgitteret kan bruges til at skabe en trappeafsats øverst eller nederst på trappen. Må aldrig monteres direkte på det øverste trin.

⚠ Åbn altid lågen væk fra trappen.

1

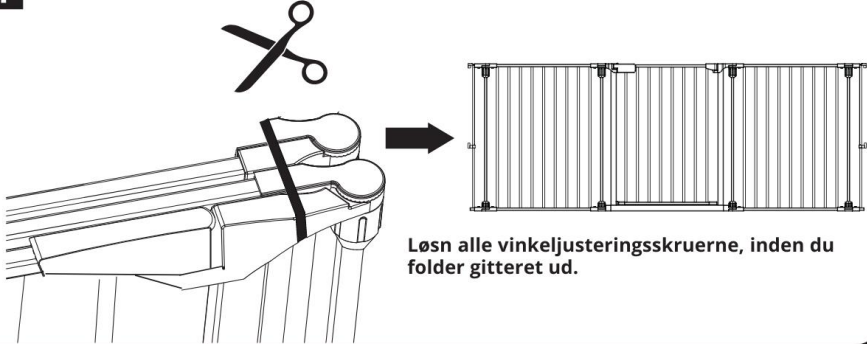

Løsn alle vinkeljusteringsskrueerne, inden du folder gitteret ud.

2

Hængsler skal vende indad.

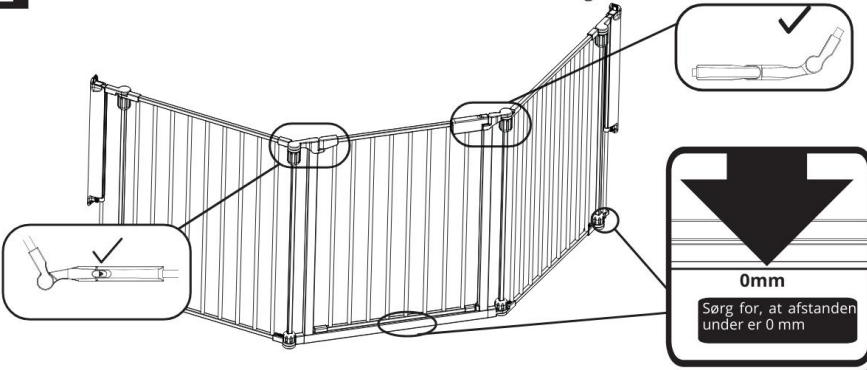

0mm
Sørg for, at afstanden under er 0 mm

3

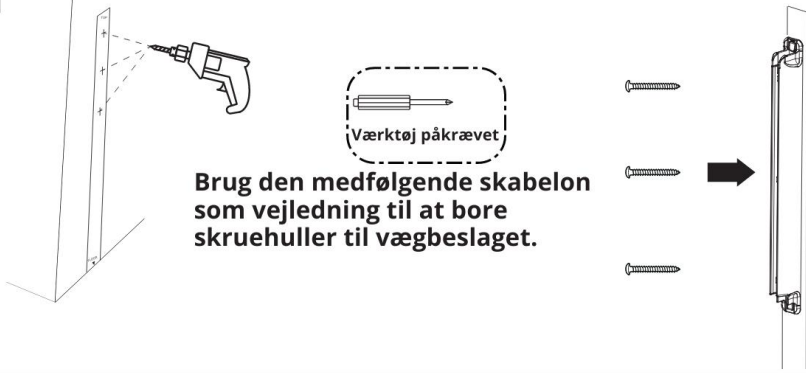

Værktøj påkrævet

Brug den medfølgende skabelon som vejledning til at bore skruehuller til vægbeslaget.

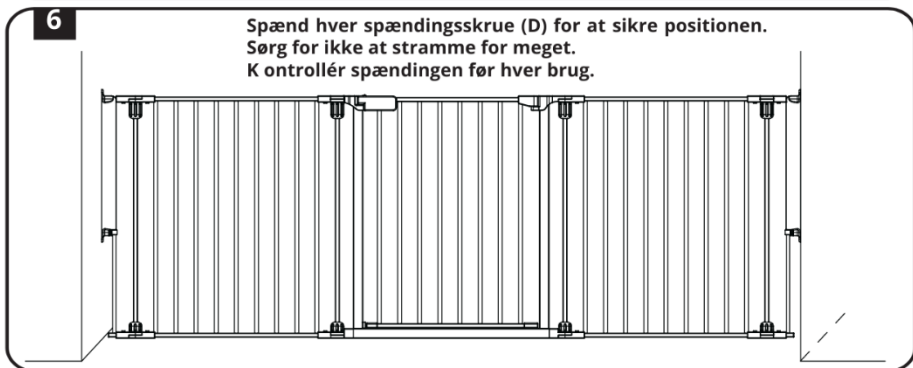
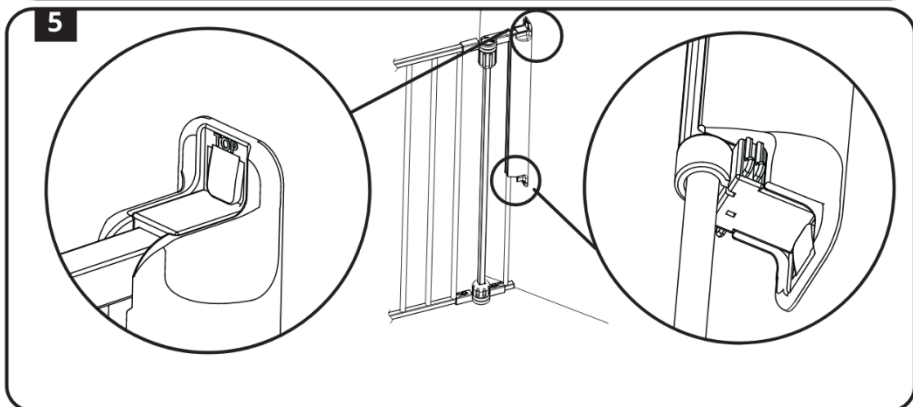
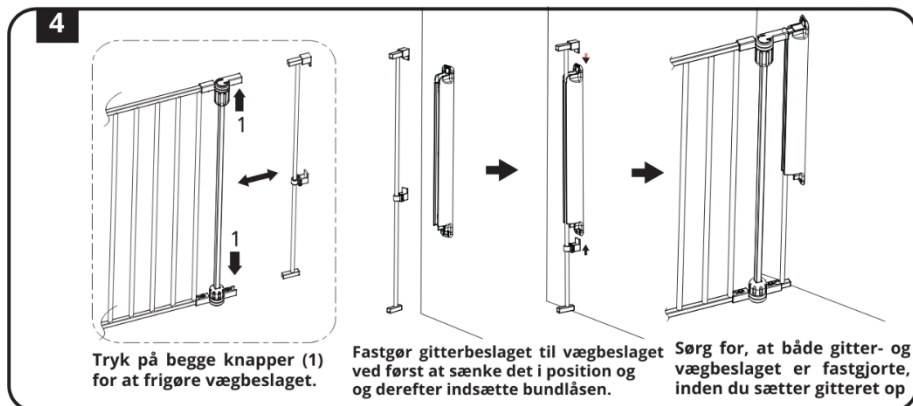

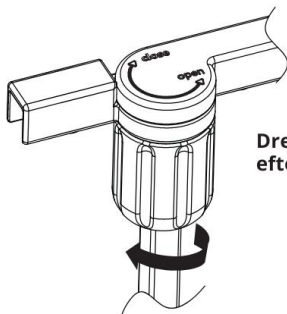

Drej mod uret for at løsne, og med uret for at stramme efter de trykte instruktioner oven på stolperne.

Enhåndsbetjening kræves. Når håndtaget er trukket væk fra låsen, skal du løfte det og åbne lågen i den ønskede retning.

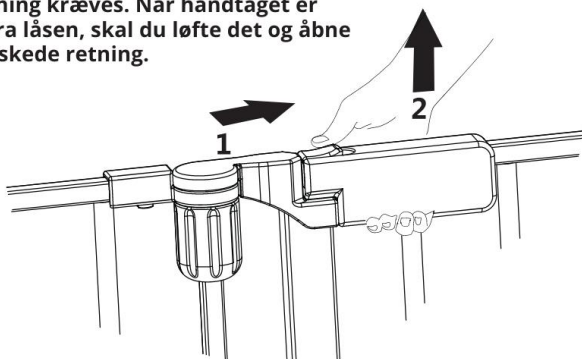

Lågen skal manuelt åbnes eller lukkes med en hørbar klik-lyd. Du skal kontrollere, at lågen er helt låst efter lukning.

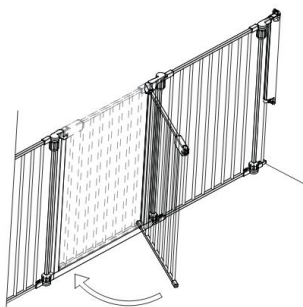



VAROITUS

VAROITUS - Lue ohjeet ennen tuotteen asennusta. Virheellinen asennus voi aiheuttaa vaaratilanteita.

VAROITUS - Älä käytä turvaporttia, jos jokin osista on vaurioitunut tai puuttuu.

VAROITUS - Turvaporttia ei saa asentaa ikkunoiden eteen.

VAROITUS - Tarkista aina, että turvaportti on kunnolla kiinni.

VAROITUS - Pidä lapset loitolla, kun asennat tämän turvaportin ja sen pidennysosat.

VAROITUS - Ole varovainen astuessasi alapalkin yli.

VAROITUS - Älä anna lasten kiivetä portin päälle tai sen ylitse. Tämä voi aiheuttaa tapaturmia.

VAROITUS - Kuoleman tai vakavan loukkaantumisen välttämiseksi älä koskaan asenna useita turvaportteja päällekkäin.

Turvaportti sopii vähintään 89 cm ja enintään 224 cm leveään aukkoon.

Tämä turvaportti on tarkoitettu vain kotikäyttöön.

Turvaportti sopii käytettäväksi enintään kaksivuotiaiden lasten kanssa.

Turvaportissa on manuaalinen sulkemisjärjestelmä.

Älä koskaan jätä lasta ilman valvontaa.

Vain aikuinen saa koota tuotteen.

Tärkeää tietoa

Tarkista turvaportin kunto avattuasi paketin. Älä kokoa tuotetta, jos se on vaurioitunut tai siitä puuttuu osia. Ota tässä tapauksessa yhteyttä valmistajaan. Löydät yhteystiedot tämän käyttöohjeen takakannesta.

Pidä lapset loitolla, kun asennat turvaportin ja sen pidennysosat. Pienikokoiset osat voivat aiheuttaa tukehtumisvaaran.

Portin rungon ja kahvan välissä on rako, tämä ei ole vika. Oikeanlainen asennus poistaa raon.

Turvaportti on tarkastettava säännöllisesti sen turvallisuuden ja ohjeiden mukaisen toimimisen varmistamiseksi.

Jos turvaporttia on tarkoitus käyttää portaiden alapäässä, se on sijoitettava alimman mahdollisen portaan etuosaan.

Jos turvaporttia on tarkoitus käyttää portaiden yläpäässä, sitä ei saa sijoittaa ylimmän tason alapuolelle.

Yläkertaan asennettavan turvaportin ja portaiden väliin on jätettävä tilaa.

Varmista, että portti on kiinnitetty kahden puhtaan ja kiinteän pinnan väliin.

Käytä ainoastaan valmistajan tai jälleenmyyjän hyväksymiä varaosia ja lisätarvikkeita.

Jos et pysty kiinnittämään turvaporttia tukevasti pakkaukseen sisältyvillä seinäkiinnikkeillä, pyydä apua rautakaupasta sopivien lisäosien löytämiseksi.

Tämä turvaportti on standardien EN 1930:2011, EN 71-2 ja EN 71-3 mukainen.

Vastuuvapauslauseke

Tuotteen valmistaja ei vastaa missään tapauksessa vääränlaisen tai epänormaalin käytön, liiallisen kulumisen, virheellisen asennuksen, huolimattomuuden, ympäristöaltistuksen, onnettomuuden tai käyttäjän tekemien muutosten aiheuttamista vahingoista eikä sellaisista tuotteista, joiden sarjanumero on muutettu tai poistettu. Kaikki omaisuusvahingot turvaportin asennuksen aikana ovat yksinomaan käyttäjän vastuulla.

Puhdistaminen: Käytä mietoa pesuainetta ja pyyhi kostealla liinalla.

Osat

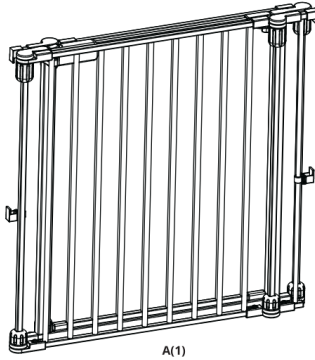

Kokoaminen



Mittaa väli, johon portti asennetaan.

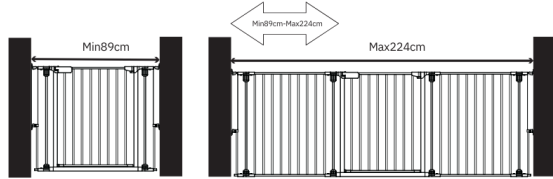

PORTAIDEN YLÄOSA

Turvaporttia ei saa asentaa kiinni portaisiin.

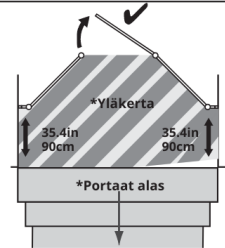
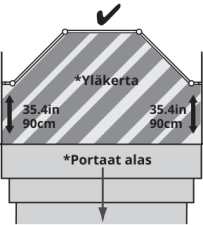
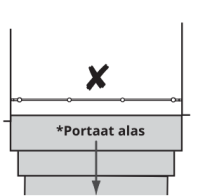
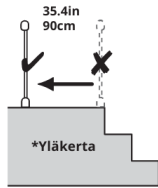

PORTAIDEN ALAOSA

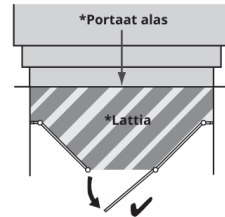
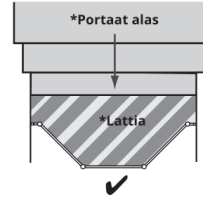
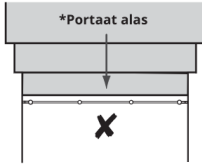
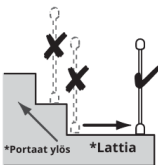

Portin ja portaiden väliin on jätävä tilaa. Turvaporttia ei saa asentaa heti ylimmän porrasaskelman yläpuolelle.



Avaa portti aina pois päin portaista.

1

Löysää kiristysnuppeja ennen turvaportin auki levittämistä.

2

Saranoiden tulee osoittaa sisäänpäin.

0mm
Varmista, että rako on alle 0 mm

3

Asennus vaatii työkalun

Käytä pakkaukseen sisältyvää mallia poratessasi asennusreikiä seinään.

4

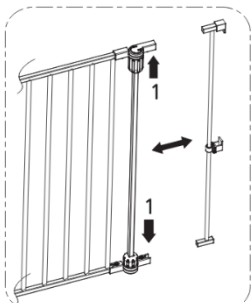

Irrota seinäkannatin painamalla molempia painikkeita (1).

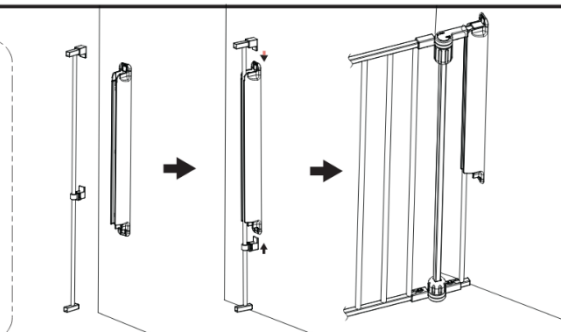

Kiinnitä seinäkannatin kohdistamalla se seinäkiinnikkeeseen ja asettamalla alempi asennushaka paikoilleen.

Varmista, että kannatinosa on tukevasti seinäkiinnikkeessä ennen portin liittämistä.

5

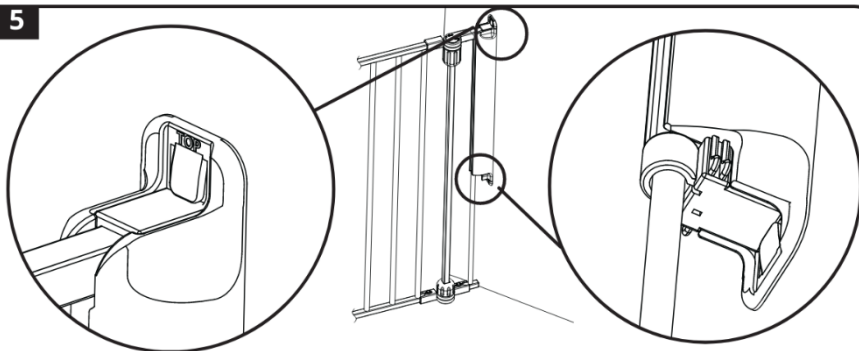

6

Kiristä kutakin kiristysnuppia asennon varmistamiseksi. Älä kiristä liikaa. Tarkista kireys ennen jokaista käyttöä.



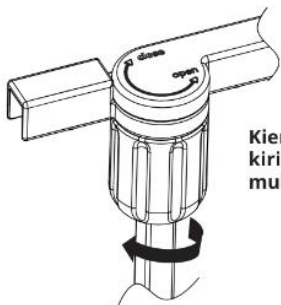

Kierrä nuppia vastapäivään löysätäkseen ja myötäpäivään kiristääkseen sitä tolppien päälle painettujen ohjeiden mukaisesti.

Portti voidaan avata yhdellä kädellä. Liu'uta lukkosalppaa peukalolla (1) ja nosta kahvaa (2) avatakseen portin haluttuun suuntaan.

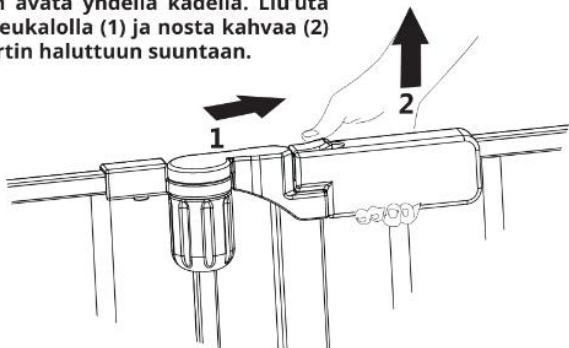

Portti on suljettava itse. Varmista, että se naksauttaa lukittumisen merkiksi. Tarkista aina sulkemisen jälkeen, että portti on lukittunut.

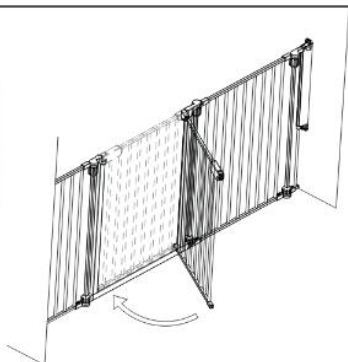

ACHTUNG

ACHTUNG - Lesen Sie die Anweisungen vor der Installation, da eine falsche Installation gefährlich sein kann .

ACHTUNG - Verwenden Sie das Sicherheitsgitter nicht, wenn Komponenten beschädigt sind oder fehlen.

ACHTUNG - Das Sicherheitsgitter darf nicht vor Fenstern angebracht werden.

ACHTUNG - Überprüfen Sie immer, dass das Gitter richtig geschlossen ist.

ACHTUNG - Halten Sie Kinder fern, wenn Sie dieses Sicherheitsgitter und Erweiterungen installieren.

ACHTUNG - Seien Sie vorsichtig, wenn Sie über die untere Stange steigen.

ACHTUNG - Erlauben Sie älteren Kindern niemals, auf oder über das Sicherheitsgitter zu klettern, da dies zu einem Unfall führen könnte.

ACHTUNG - Um die Gefahr von Tod oder schweren Verletzungen zu vermeiden, stapeln Sie niemals in einer Öffnung eine Barriere über eine andere.

Die maximale und minimale Breite der Öffnung, für die das Sicherheitsgitter bestimmt ist, beträgt 89 cm bis 224 cm.

Dieses Sicherheitsgitter ist nur für den häuslichen Gebrauch bestimmt.

Dieses Sicherheitsgitter ist für die Verwendung mit Kindern bis zu einem Alter von 24 Monaten geeignet.

Das Sicherheitsgitter verfügt über ein manuelles Schließsystem.

Lassen Sie Ihr Kind niemals unbeaufsichtigt.

Montage nur durch Erwachsene.

Wichtige Informationen

Bitte überprüfen Sie Ihr Sicherheitsgitter sofort nach Erhalt. Wenn Sie Schäden oder fehlende Teile an diesem Gitter bemerken, bauen Sie es nicht

zusammen. Wenden Sie sich an den Hersteller, siehe Kundenkontaktinformationen auf der Rückseite dieses Handbuchs.

Wir empfehlen, bei der Installation kleine Kinder fernzuhalten, da einige der kleineren Komponenten eine Erstickungsgefahr darstellen können.

Zwischen Gitterrahmen und Griff ist ein Spalt, dies ist kein Mangel. Der Spalt schließt sich, sobald das Gitter richtig montiert ist.

Das Sicherheitsgitter sollte regelmäßig überprüft werden, um sicherzustellen, dass es in Übereinstimmung mit diesen Anweisungen sicher und funktionsfähig ist.

Wenn das Sicherheitsgitter am Fuß der Treppe verwendet werden soll, sollte es an der Vorderseite der niedrigsten Stufe positioniert werden.

Wenn das Sicherheitsgitter am oberen Ende der Treppe verwendet werden soll, darf es nicht unterhalb der obersten Treppenstufe positioniert werden.

Verwenden Sie das Sicherheitsgitter nicht direkt vor dem oberen Ende der Treppe.

Stellen Sie sicher, dass das Gitter zwischen zwei sauberen und stabilen Oberflächen befestigt ist.

Zubehör oder Ersatzteile sollten nur vom Hersteller oder Händler bezogen werden.

Wenn Wanddübel mit dem Sicherheitsgitter geliefert werden und diese nicht zufriedenstellend an der Wand befestigt werden können, wenden Sie sich an einen Baumarkt, um die richtigen Wanddübel zu finden.

Diese Sicherheitsbarriere entspricht EN 1930:2011, EN 71-2 und EN 71-3.

Haftungsausschluss

Jedes Sicherheitsgitter, das Zweckentfremdung, unsachgemäßem Gebrauch, übermäßigem Verschleiß, unsachgemäßer Montage, Fahrlässigkeit, Umwelteinwirkung, Änderung oder Unfall ausgesetzt wurde oder dessen Seriennummer geändert oder entfernt wurde, macht alle Ansprüche gegen den Hersteller ungültig. Sachschäden während der Installation Ihres Sicherheitsgitters liegen in der alleinigen Verantwortung des Endbenutzers.

Reinigung: Verwenden Sie milde Seife und wischen Sie das Gitter mit einem feuchten Tuch ab.

Übersicht Einzelteile

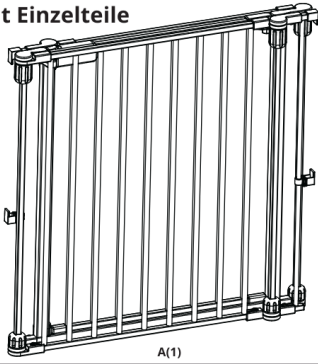

A(1)

B(6)

C(6)

D(2)

E(2)

Zusammenbauen



Messen Sie die Lücke, in der das Gitter montiert werden soll.

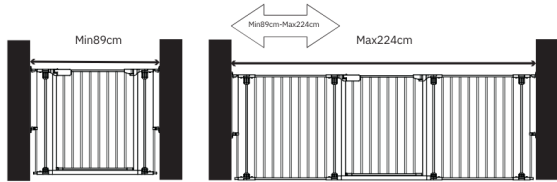

ABSATZ AM OBEREN TREPPENENDE

Verwenden Sie die Sicherheitsbarriere nicht direkt vor dem oberen Ende der Treppe.

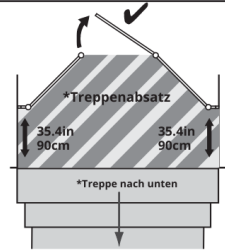
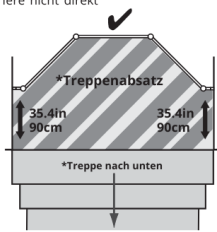
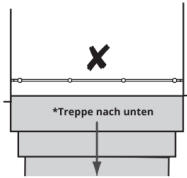
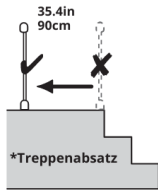

BODEN NACH DER TREPPE

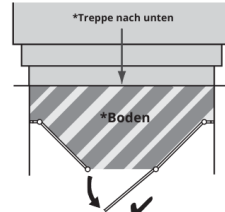
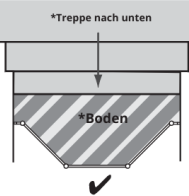
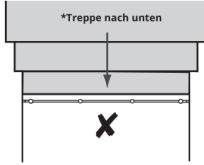
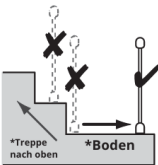

Das Sicherheitsgitter kann verwendet werden, um einen sicheren Bereich am oberen oder unteren Ende einer Treppe zu schaffen. Niemals am oberen Ende der Treppe direkt auf der obersten Stufe verwenden.



Öffnen Sie das Tor immer von der Treppe weg.

1



Bitte lösen Sie vor dem Aufklappen alle Winkeleinstellknöpfe.

2

Scharniere müssen nach innen zeigen.

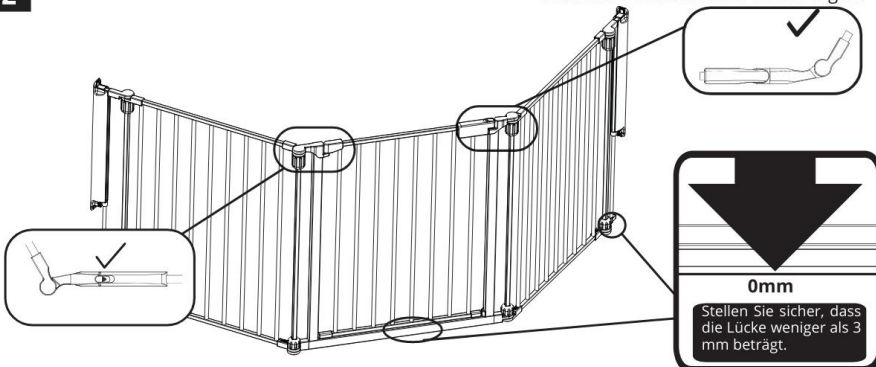

0mm
Stellen Sie sicher, dass die Lücke weniger als 3 mm beträgt.

3

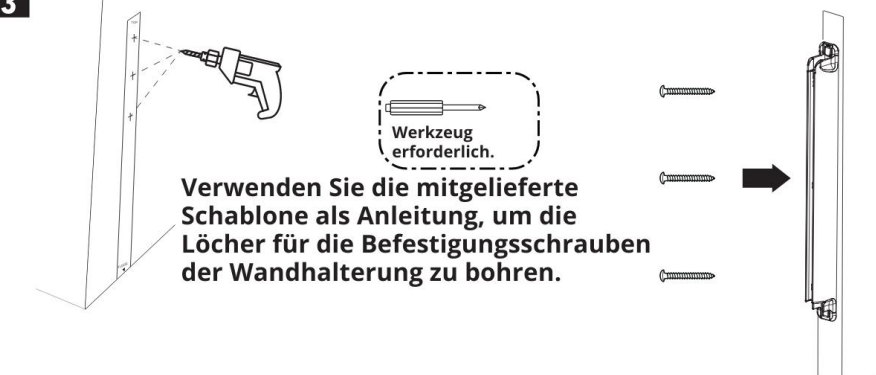

Werkzeug erforderlich.

Verwenden Sie die mitgelieferte Schablone als Anleitung, um die Löcher für die Befestigungsschrauben der Wandhalterung zu bohren.

4

Drücken Sie beide Knöpfe (1), um die Wandhalterung zu lösen.

Bringen Sie die Gitterhalterung an der Wandhalterung an, indem Sie sie zuerst in Position absenken und dann die untere Klammer einsetzen.

Stellen Sie sicher, dass die Wandhalterung und die Gitterhalterung sicher befestigt sind, bevor Sie das Sicherheitsgitter anbringen.

5

6

Ziehen Sie jeden Spannknoopf fest, um die Position zu sichern. Achten Sie darauf, sie nicht zu fest anzuziehen. Überprüfen Sie die Spannung vor jedem Gebrauch.

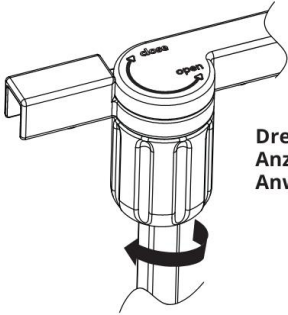

Drehen Sie zum Lösen gegen den Uhrzeigersinn und zum Anziehen im Uhrzeigersinn, indem Sie die aufgedruckten Anweisungen oben auf den Pfosten befolgen.

Einhandbedienung erforderlich. Ziehen Sie den Knopf vom Schloss weg, heben Sie den Griff des Sicherheitsgitters an und öffnen Sie es in die gewünschte Richtung.

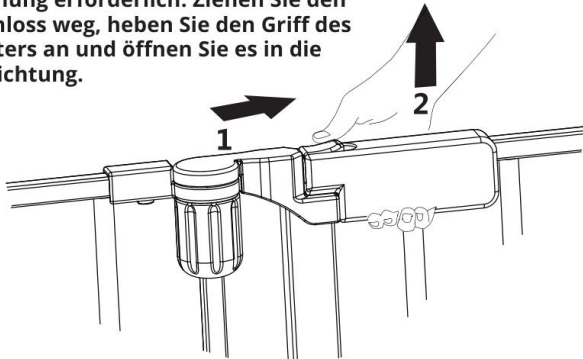

Das Sicherheitsgitter sollte mit einem hörbaren „Klick“-Geräusch von Hand aufgezogen oder zgedrückt werden. Überprüfen Sie, dass das Sicherheitsgitter nach dem Schließen vollständig verriegelt ist.

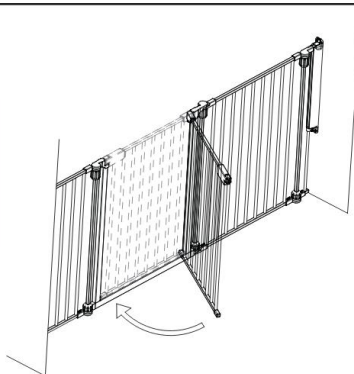

Beemoo · SAFE



Produced by:
Jollyroom AB

Sörredsvägen 111
SE-417 29 Göteborg
SWEDEN
Contact: +46313100013



Producerad av:
Jollyroom AB

Sörredsvägen 111
SE-417 29 Göteborg
SWEDEN
Kontakt: +46313100013



Produsert av:
Jollyroom AB

Sörredsvägen 111
SE-417 29 Göteborg
SWEDEN
Kontakt: +47 33 50 93 50



Produceret af:
Jollyroom AB

Sörredsvägen 111
SE-417 29 Göteborg
SWEDEN
Kontakt: 88 44 88 88



Tuottanut:
Jollyroom AB

Sörredsvägen 111
SE-417 29 Göteborg
SWEDEN
Asiakaspalvelu: 09-42 41 55 55



Importiert von:
Jollyroom AB

Sörredsvägen 111
SE-417 29 Göteborg
SWEDEN
Kundenservice:
+49 (0)40 2999 7999