

Ride-on

New Holland Car with Trailer

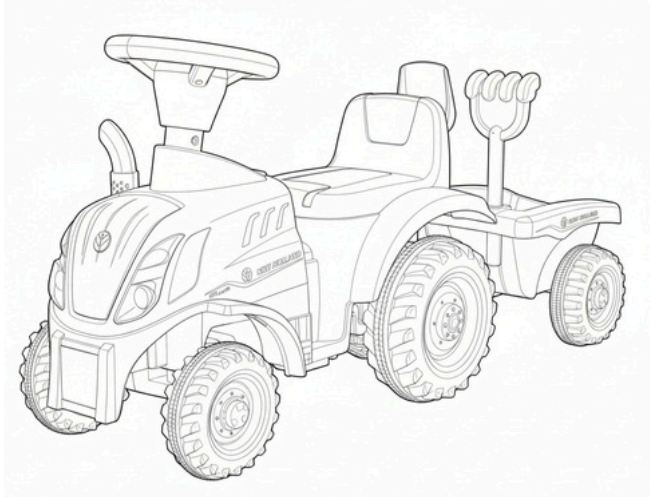

IMPORTANT!

READ CAREFULLY AND
KEEP FOR FUTURE
REFERENCE.

Model: New Holland Ride-On
Car With Trailer
(7050180)

ADVARSEL!

LÆS OMHYGGELIGT
OG GEM TIL
FREMTIDIG
REFERENCE.

Model: New Holland Ride-On
Car With Trailer (7050180)

VIKTIGT!

LÄS NOGA OCH
BEHÅLL FÖR FRAMTIDA
REFERENS.

Modell: New Holland Ride-On
Car With Trailer (7050180)

TÄRKEÄÄ!

LUE OHJEET
HUOLELLISESTI JA
SÄILYTÄ NE TULEVAA
TARVETTA VARTEN.

Malli: New Holland Ride-On
Car With Trailer (7050180)

ADVARSEL!

LES NØYE OG BEHOLD
FOR FREMTIDIG
REFERANSE.

Modell: New Holland Ride-On
Car With Trailer (7050180)

WICHTIG!

LESEN SIE DIESE HINWEISE
AUFMERKSAM UND
BEWAHREN SIE SIE FÜR
ZUKÜNFTIGE FRAGEN AUF.

Modell: New Holland Ride-On Car
With Trailer (7050180)

WARNINGS

IMPORTANT! READ CAREFULLY AND KEEP FOR FUTURE REFERENCE.

WARNING Suitable for children from 12 months.

WARNING Adult assembly required.

WARNING Adult supervision required.

WARNING Never leave the child unattended.

WARNING For domestic use only.

WARNING Do not use on slopes, stairs, hills or uneven surfaces.

WARNING Do not use near swimming pools, ponds, steps or other bodies of water.

WARNING For use on flat, dry and level surfaces only.

WARNING Only one child may use the vehicle at a time.

WARNING Maximum user weight: 25kg.

WARNING Do not use the product if it is damaged or not functioning correctly.

WARNING Keep children away during assembly.

WARNING The child should wear shoes during use.

WARNING Loose clothing, scarves or shoelaces may pose a hazard.

- Ensure that all screws, fasteners and protective parts are correctly installed and securely tightened before each use.
- Keep away from rain, moisture and extreme temperatures.
- Do not use the toy outdoors in rain or wet conditions.
- Store the product indoors when not in use.
- DO NOT use the product if any part is broken, damaged, or missing. Contact Jollyroom AB for inquiries about spare parts and instructions if needed. DO NOT replace parts with anything other than those recommended by the manufacturer.





BATTERY WARNINGS

WARNING Battery replacement must only be carried out by an adult.

WARNING Keep batteries out of reach of children.



















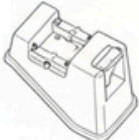

WARNING Do not short-circuit, open, crush or expose the batteries to heat or fire.

WARNING The battery compartment is secured with a screw and may only be opened by an adult.

- If battery leakage occurs and comes into contact with skin or eyes, rinse immediately with plenty of water and seek medical advice.
- Batteries that are leaking, swollen, or damaged must not be used.
- The battery must be removed before discarding the product.
- Do not insert metal objects into the battery or puncture it.
- Do not mix old and new batteries.
- Do not mix rechargeable and non-rechargeable batteries.
- Do not mix different types of batteries.
- Spent batteries must be removed from the toy and disposed of in accordance with local regulations.



PARTS LIST

<p>1. Vehicle body x1</p> 	<p>2. Steering Wheel x1</p> 	<p>3. Trailer x1</p> 
<p>4. Seat x1</p> 	<p>5. Exhaust Pipe x1</p> 	<p>6. Front Wheel x2</p> 
<p>7. Rear Wheel Cap x2</p> 	<p>8. Rear Wheel x2</p> 	<p>9. Trailer Wheel x2</p> 
<p>10. Front Wheel Cap x4</p> 	<p>11. Anti-tumble Shelf x1</p> 	<p>12. Trailer Connector x1</p> 
<p>13. J-sharped Stick x1</p> 	<p>14. Wheel Axel x2</p> 	<p>15. Ring x6</p> 
<p>16. Washer x7 (1 replacement piece)</p> 	<p>17. Cotter Pin x5 (1 replacement piece)</p> 	<p>18. Black Screw x2 (1 replacement piece)</p> 
<p>19. Silver Screw x4 (1 replacement piece)</p> 	<p>20. Toy x2</p> 	



TRACTOR ASSEMBLY

1. Install the Anti-Tumble Shelf

Place the anti-tumble shelf onto the rear of the vehicle body and press it down until secure.

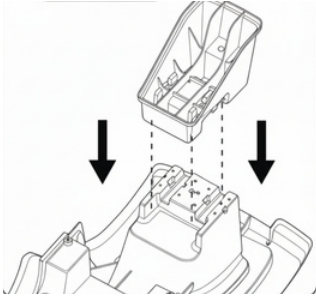

2. Install the Wheel Axle

Insert the wheel axle through the washer, rear wheel, plastic ring and into the vehicle body. Secure and tighten using a cotter pin.

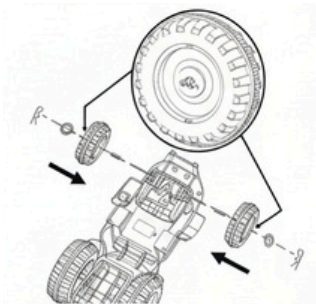

3. Install the Front Wheels

Assemble the two front wheels by inserting the plastic ring, wheel, and washer in the correct order. Insert the wheel axle through the assembled parts. Secure each wheel with a cotter pin.

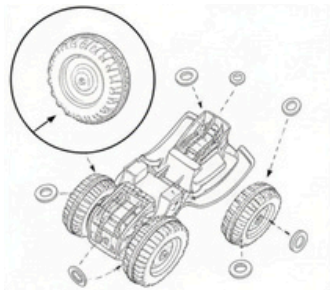

4. Install the Wheel Caps

Place the two front wheel caps into the front wheels. Place the two rear wheel caps into the rear wheels.

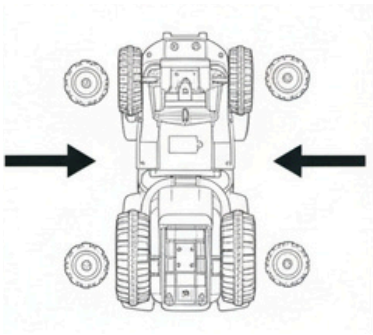

5. Install J-Stick

Install the J-shaped stick at the assigned location, as illustrated below.

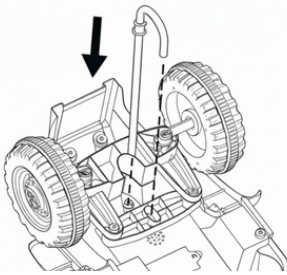

6. Install the Steering Wheel

Loosen and remove the bolt and nut from the steering wheel. Place the steering wheel onto the J-shaped stick, aligning the holes. Insert the bolt through the steering wheel and the J-shaped stick. Secure it by tightening the nut using a screwdriver (not included).

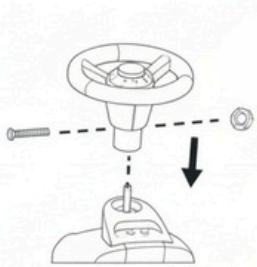



7. Install the seat

Place the seat into its place and secure it with a black screw. Tighten the screw with a screwdriver (not included).

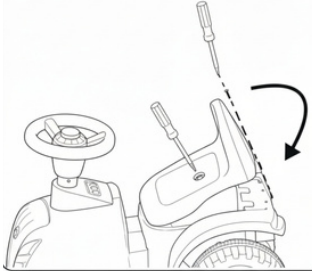

8. Install the Exhaust Pipe

Insert the exhaust pipe into the mounting hole on the vehicle body, as shown. Press it downward until the exhaust pipe is fully seated and securely in place.

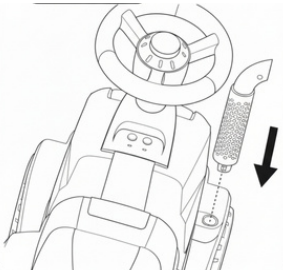

TRAILER ASSEMBLY

1. Install the Wheel Axle

Insert the wheel axle through the washer, trailer wheel, plastic ring and into the trailer. Secure and tighten using a cotter pin.

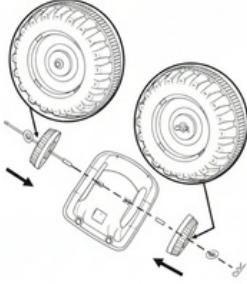

2. Install the Wheel Caps

Place the two front wheel caps into the two trailer wheels.

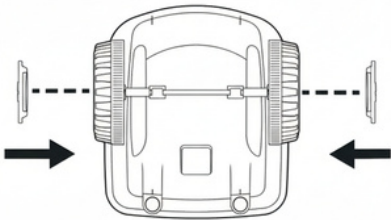

3. Install the Trailer Connector

Align the trailer connector with the mounting points on the vehicle. Secure the connector using the three silver screws and a screwdriver (not included). Tighten all screws firmly.

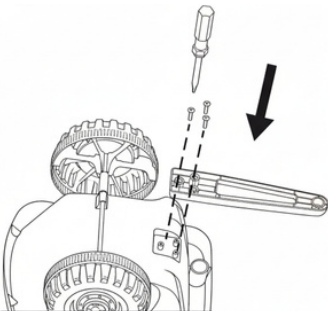



4. Install the Trailer Toys

Insert the two toys into the holes on the trailer, as shown below. Press them down until they are fully seated and secure.

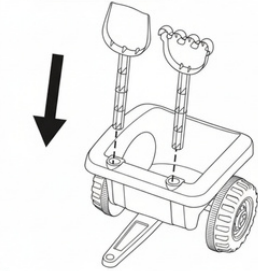

4. Install the Trailer Toys

Open the lock on the rear of the vehicle and connect the trailer with the tractor.

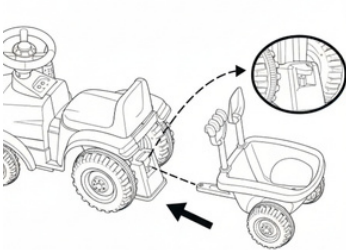

BATTERY INSTALLATION

Turn the vehicle upside down to locate the battery compartment. Use a screwdriver (not included) to loosen and remove the screw from the battery cover. Insert 2 × AAA batteries into the battery compartment. Reinstall the battery cover and tighten the screw securely.

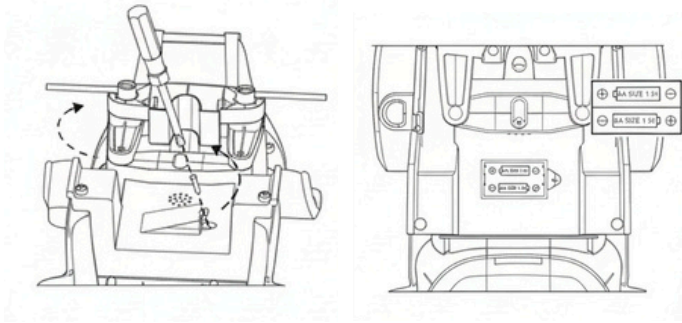

FUNCTIONS

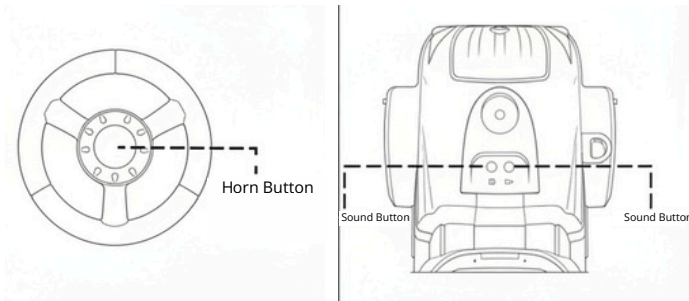



CARE AND MAINTENANCE

- Store the vehicle in a dry indoor location when not in use.
- Clean the vehicle using a soft, lightly damp cloth.
- Do not use harsh cleaning agents, solvents, or high-pressure cleaners.
- When the product is not in use for extended periods, remove the batteries.

VARNINGAR

VIKTIGT! LÄS NOGA OCH FÖRVARA FÖR FRAMTIDA BRUK.

VARNING Lämplig för barn från 12 månader.

VARNING Montering krävs av vuxen.

VARNING Övervakning av vuxen krävs.

VARNING Lämna aldrig barnet utan uppsikt.

VARNING Endast för hemmabruk.

VARNING Använd inte i sluttningar, trappor, backar eller på ojämna ytor.

VARNING Använd inte i närheten av simbassänger, dammar, trappor eller andra vattensamlingar.

VARNING Används endast på plana, torra och jämna ytor.

VARNING Endast ett barn åt gången får använda bilen.

VARNING Maximal användarvikt: 25 kg.

VARNING Använd inte produkten om den är skadad eller inte fungerar korrekt.

VARNING Håll barn borta under monteringen.

VARNING Barnet bör ha skor på sig under användningen.

VARNING Lösa kläder, halsdukar eller skosnören kan utgöra en fara.

- Se till att alla skruvar, fästordningar och skyddsdelar är korrekt monterade och ordentligt åtdragna före varje användningstillfälle.
- Förvaras skyddat från regn, fukt och extrema temperaturer.
- Använd inte leksaken utomhus i regn eller våta förhållanden.
- Förvara produkten inomhus när den inte används.
- Använd INTE produkten om någon del är trasig, skadad eller saknas. Kontakta Jollyroom AB för förfrågningar om reservdelar och instruktioner vid behov. Byt INTE ut delar mot något annat än de som rekommenderas av tillverkaren.



BATTERIVARNINGAR

VARNING Batteribyte får endast utföras av en vuxen person.

VARNING Förvara batterierna oåtkomliga för barn.

















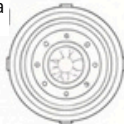
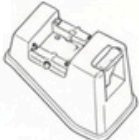

VARNING Batterierna får inte kortslutas, öppnas, krossas eller utsättas för värme eller eld.

VARNING Batterifacket är låst med en skruv och får endast öppnas av en vuxen person.

- Om batteriläckage uppstår och kommer i kontakt med hud eller ögon, skölj omedelbart med rikligt med vatten och kontakta läkare.
- Batterier som läcker, är svullna eller skadade får inte användas.
- Batteriet måste tas ur innan produkten kasseras.
- För inte in metallföremål i batteriet och punktera det inte.
- Blanda inte gamla och nya batterier.
- Blanda inte uppladdningsbara och icke uppladdningsbara batterier.
- Blanda inte olika typer av batterier.
- Uttjänta batterier måste tas ur leksaken och kasseras i enlighet med lokala bestämmelser.



DELFÖRTECKNING

<p>1. Fordonskaross x1</p> 	<p>2. Ratt x1</p> 	<p>3. Släpvagn x1</p> 
<p>4. Säte x1</p> 	<p>5. Avgasrör x1</p> 	<p>6. Framhjul x2</p> 
<p>7. Bakhjulsåpa x2</p> 	<p>8. Bakhjul x2</p> 	<p>9. Släpvagnshjul x2</p> 
<p>10. Framhjulskåpa x4</p> 	<p>11. Tippskydd x1</p> 	<p>12. Släpvagnskoppling x1</p> 
<p>13. J-formad sprint x1</p> 	<p>14. Hjulaxel x2</p> 	<p>15. Ring x6</p> 
<p>16. Bricka x7 (1 reservdel)</p> 	<p>17. Låssprint x5 (1 reservdel)</p> 	<p>18. Svart Skruv x2 (1 reservdel)</p> 
<p>19. Silver Skruv x4 (1 reservdel)</p> 	<p>20. Leksaksverktyg x2</p> 	

MONTERING AV TRAKTOR

1. Montera anti-tip hyllan

Placera anti-tip hyllan på bakkdelen av fordonets kaross och tryck ner den tills den sitter stadigt.

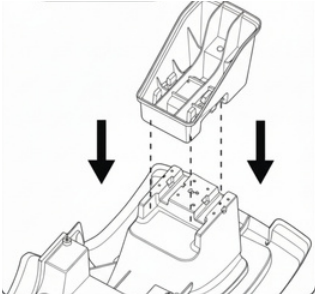

2. Montera hjulaxeln

För in hjulaxeln genom brickan, bakhjulet, plastringen och in i fordonets kaross. Fäst och dra åt med en splitpinne.

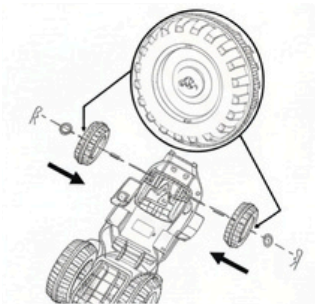

3. Montera framhjulen

Montera de två framhjulen genom att sätta plastringen, hjulet och brickan i rätt ordning. För hjulaxeln genom de monterade delarna. Fäst varje hjul med en splitpinne.

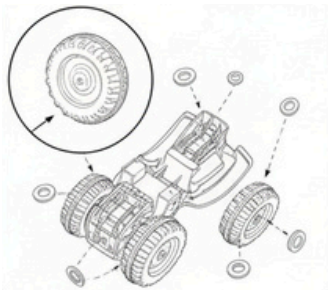

4. Montera hjulkåporna

Sätt i de två främre framhjulskåporna i framhjulen. Sätt därefter de två bakre hjulkåporna i bakhjulen.

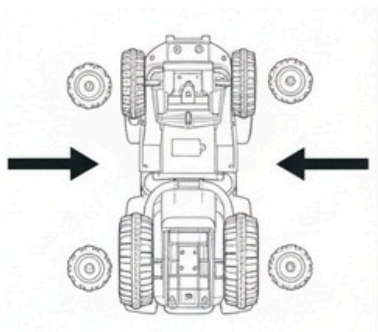

5. Montera det J-formade fästet

Montera det J-formade fästet på avsedd plats, enligt bilden nedan.

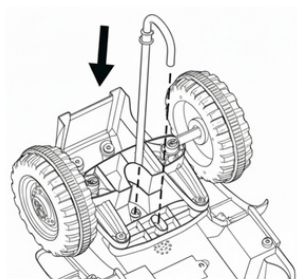

6. Montera ratten

Lossa och ta bort bulten och muttern från ratten. Placera ratten på det J-formade fästet och rikta in hålen. För in bulten genom ratten och det J-formade fästet. Fäst ratten genom att dra åt muttern med en skruvmejsel (medföljer ej).

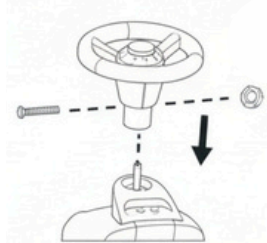

7. Montera sätet

Placera sätet på plats och fäst det med en svart skruv. Dra åt skruven med en skruvmejsel (medföljer ej).

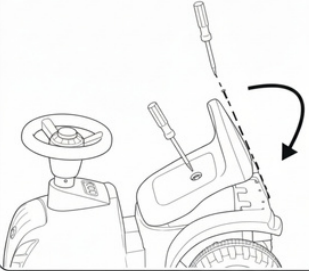

8. Montera avgasröret

Sätt in avgasröret i monteringshålet på fordonets kaross enligt bilden. Tryck det nedåt tills avgasröret sitter helt på plats och är ordentligt fastsatt.

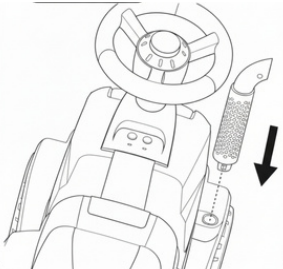

MONTERING AV SLÄPVAGN

1. Montera hjulaxeln

För in hjulaxeln genom brickan, släpvagnshjulet och plastringen, och vidare in i släpvagnen. Fäst och säkra axeln med en låssprint.

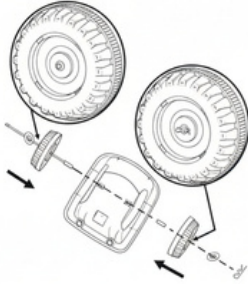

2. Montera hjulkåporna

Sätt i de två hjulkåporna i släpvagnens hjul.

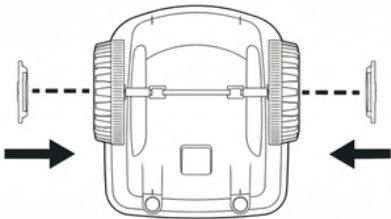

3. Montera släpvagnskopplingen

Rikta in släpvagnskopplingen mot fästpunkterna på fordonet. Fäst kopplingen med de tre silverfärgade skruvarna och en skruvmejsel (medföljer ej). Dra åt alla skruvar ordentligt.

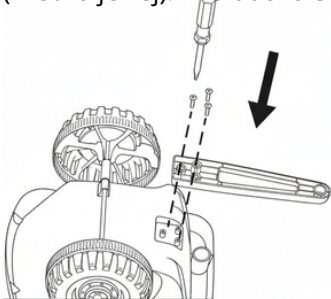

4. Montera leksakerna på släpvagnen

Sätt i de två leksakerna i hålen på släpvagnen, enligt bilden nedan. Tryck ned dem tills de sitter helt på plats och är ordentligt fastsatta.

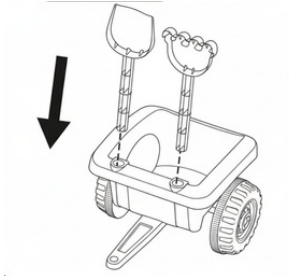

5. Fäst släpvagnen

Öppna låset baktill på fordonet och koppla släpvagnen till traktorn.

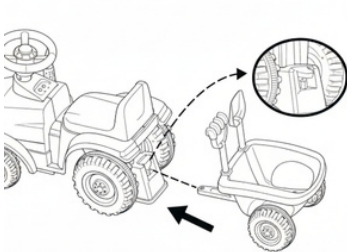

BATTERI INSTALLATION

Vänd fordonet upp och ner för att komma åt batterifacket. Använd en skruvmejsel (medföljer ej) för att lossa och ta bort skruven från batteriluckan. Sätt i 2 × AAA-batterier i batterifacket. Sätt tillbaka batteriluckan och dra åt skruven ordentligt.

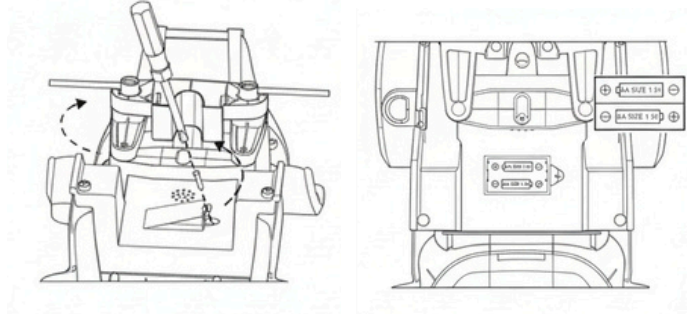

FUNKTIONER

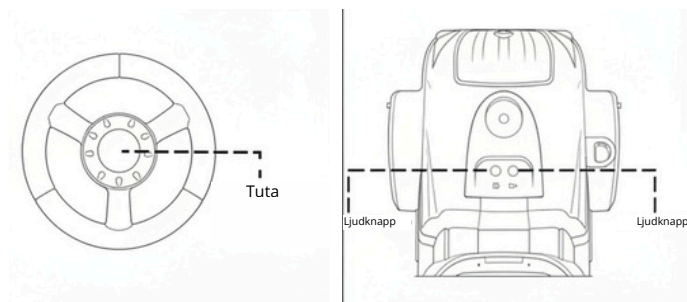

SKÖTSEL OCH UNDERHÅLL

- Förvara fordonet på en torr plats inomhus när det inte används.
- Rengör fordonet med en mjuk, lätt fuktad trasa.
- Använd inte starka rengöringsmedel, lösningsmedel eller högtryckstvätt.
- Ta ur batterierna när produkten inte ska användas under en längre tid.

ADVARSLER

VIKTIG! LES NØYE OG OPPBEVAR FOR FREMTIDIG REFERANSE.

ADVARSEL Egnet for barn fra 12 måneder.

ADVARSEL Montering skal utføres av voksen.

ADVARSEL Bruk krever tilsyn av voksen.

ADVARSEL La aldri barnet være uten tilsyn.

ADVARSEL Kun for bruk i hjemmet.

ADVARSEL Ikke bruk i bakker, trapper, skråninger eller på ujevnt underlag.

ADVARSEL Ikke bruk nær svømmebassenger, dammer, trapper eller andre vannområder.

ADVARSEL Kun for bruk på flate, tørre og jevne underlag.

ADVARSEL Kun ett barn om gangen kan bruke kjøretøyet.

ADVARSEL Maksimal brukervekt: 25 kg.

ADVARSEL Ikke bruk produktet hvis det er skadet eller ikke fungerer som det skal.

ADVARSEL Hold barn unna under montering.

ADVARSEL Barnet bør ha på sko under bruk.

ADVARSEL Løse klær, skjerf eller skolisser kan utgjøre en fare.

- Sørg for at alle skruer, festemidler og beskyttelsesdeler er korrekt montert og godt tilstrammet før hver bruk.
- Hold produktet unna regn, fukt og ekstreme temperaturer.
- Ikke bruk leken utendørs i regn eller våte forhold.
- Oppbevar produktet innendørs når det ikke er i bruk.
- IKKE bruk produktet hvis noen deler er ødelagt, skadet eller mangler.

Kontakt Jollyroom AB ved spørsmål om reservedeler og instruksjoner ved behov. IKKE bytt ut deler med andre enn de som anbefales av produsenten.



BATTERIADVARSLER

ADVARSEL Batteribytte skal kun utføres av en voksen person.

ADVARSEL Oppbevar batteriene utilgjengelig for barn.



















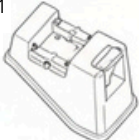

ADVARSEL Batteriene må ikke kortsluttes, åpnes, knuses eller utsettes for varme eller ild.

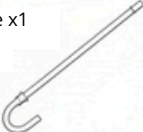
ADVARSEL Batterirommet er låst med en skrue og må kun åpnes av en voksen person.

- Hvis batterilekkasje oppstår og kommer i kontakt med hud eller øyne, skyl umiddelbart med rikelig med vann og kontakt lege.
- Batterier som lekker, er oppblåste eller skadet må ikke brukes.
- Batteriet må tas ut før produktet kastes.
- Ikke før metallgjenstander inn i batteriet, og ikke punkter det.
- Ikke bland gamle og nye batterier.
- Ikke bland oppladbare og ikke-oppladbare batterier.
- Ikke bland forskjellige typer batterier.
- Brukte batterier må tas ut av leken og kastes i henhold til lokale forskrifter.



DELELISTE

<p>1. Kjøretøyets karosseri x1</p> 	<p>2. Ratt x1</p> 	<p>3. Tilhenger x1</p> 
<p>4. Sete x1</p> 	<p>5. Eksosrør x1</p> 	<p>6. Forhjul x2</p> 
<p>7. Bakhjulsdeksel x2</p> 	<p>8. Bakhjul x2</p> 	<p>9. Tilhengerhjul x2</p> 
<p>10. Forhjulsdeksel x4</p> 	<p>11. Velteskrikk x1</p> 	<p>12. Tilhengerkobling x1</p> 
<p>13. J-formet feste x1</p> 	<p>14. Hjulaksel x2</p> 	<p>15. Ring x6</p> 
<p>16. Skive x7 (1 reservedel)</p> 	<p>17. Splint x5 (1 reservedel)</p> 	<p>18. Svart skrue x2 (1 reservedel)</p> 
<p>19. Sølvfarget skrue x4 (1 reservedel)</p> 	<p>20. Verktøyleker x2</p> 	

MONTERING AV TILHENGER

1. Monter anti-tip hyllen

Plasser anti-tip hyllen på baksiden av kjøretøyets karosseri og trykk den ned til den sitter godt fast.

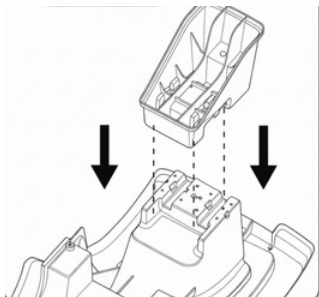

2. Monter hjulaksen

Sett hjulaksen gjennom skiven, bakhjulet, plastringen og inn i kjøretøyets karosseri. Fest og stram med en splittpinne.

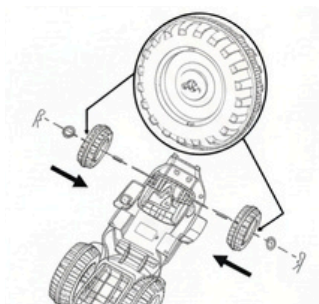

3. Monter framhjulene

Monter de to framhjulene ved å plassere plastringen, hjulet og skiven i riktig rekkefølge. Sett hjulaksen gjennom de monterte delene. Fest hvert hjul med en splittpinne.

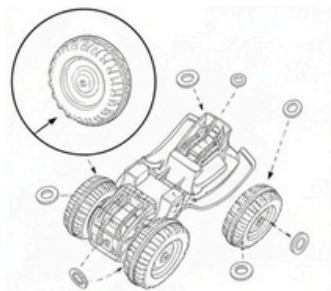

4. Monter hjulkåpene

Sett de to fremre hjulkåpene på framhjulene. Deretter setter du de to bakre hjulkåpene på bakhjulene.

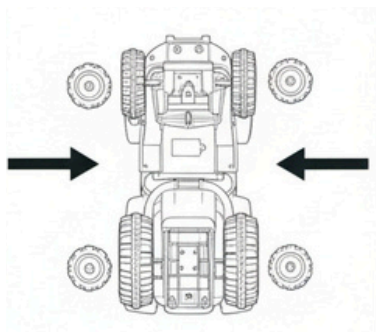

5. Monter det J-formede festet

Monter det J-formede festet på angitt plass, i henhold til bildet nedenfor.

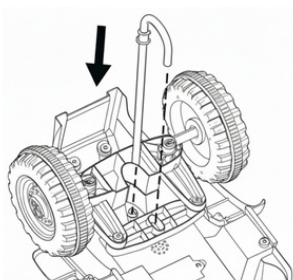

6. Monter rattet

Løsne og fjern bolten og mutteren fra rattet. Plasser rattet på det J-formede festet og juster hullene. Før bolten gjennom rattet og det J-formede festet. Fest rattet ved å stramme mutteren med en skrutrekker (medfølger ikke).

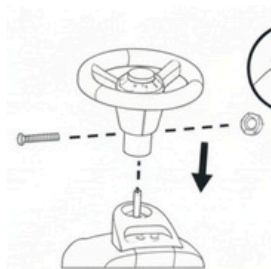

7. Monter setet

Plasser setet på plass og fest det med en svart skrue. Stram skruen med en skrutrekker (medfølger ikke).

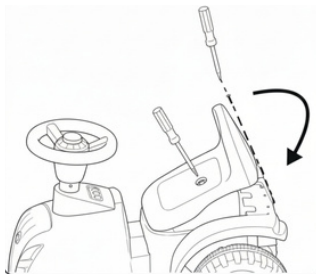

8. Monter eksosrøret

Sett eksosrøret inn i monteringshullet på kjøretøyets karosseri i henhold til bildet. Trykk det nedover til eksosrøret sitter helt på plass og er godt festet.

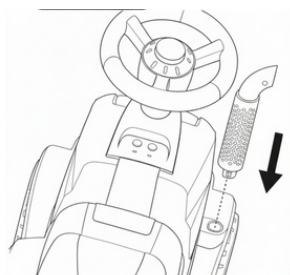

MONTERING AV TILHENGER

1. Monter hjulaksen

Sett hjulaksen gjennom skiven, tilhengerhjulet og plastringen, og videre inn i tilhengeren. Fest og sikre akselen med en splittpinne.

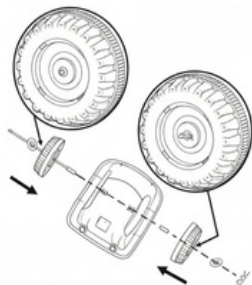

2. Monter hjulkåpene

Sett de to hjulkåpene på tilhengerens hjul.

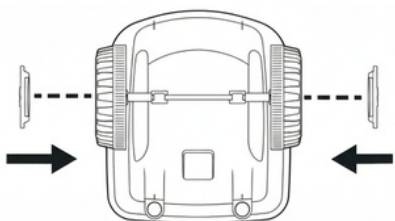

3. Monter tilhengerkoplingen

Juster tilhengerkoplingen mot festepunktene på kjøretøyet. Fest koplingen med de tre sølvfargede skruene og en skrutrekker (medfølger ikke). Stram alle skruene godt.

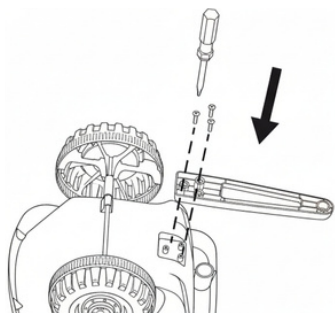

4. Monter lekene på tilhengeren

Sett de to lekene inn i hullene på tilhengeren, i henhold til bildet nedenfor. Trykk dem ned til de sitter helt på plass og er godt festet.

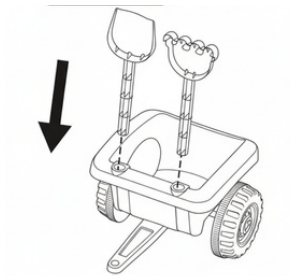

5. Fest tilhengeren

Åpne låsen bak på kjøretøyet og koble tilhengeren til traktoren.

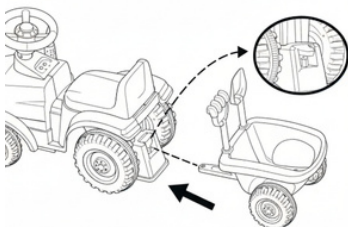

INSTALLASJON AV BATTERIER

Vri kjøretøyet opp ned for å få tilgang til batterirommet. Bruk en skrutrekker (medfølger ikke) for å løsne og fjerne skruen fra batteriluken. Sett inn 2 × AAA-batterier i batterirommet. Sett batteriluken tilbake og stram skruen godt.

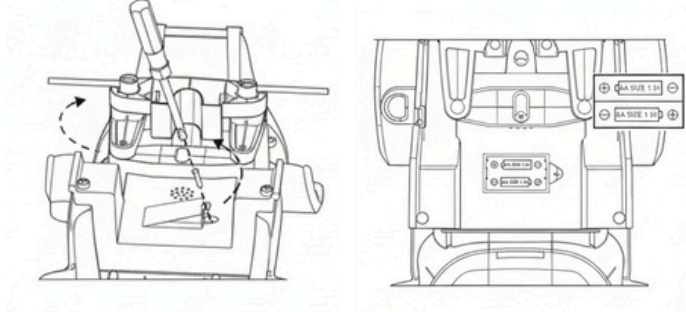

FUNKSJONER

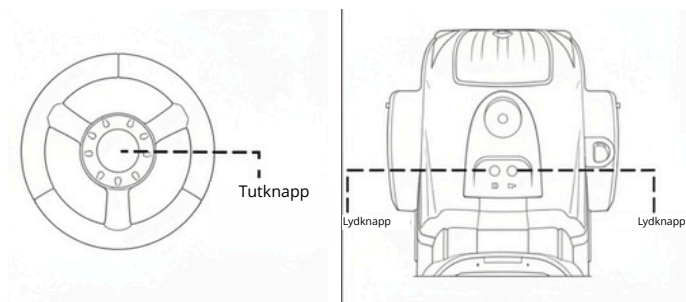

STELL OG VEDLIKEHOLD

- Oppbevar kjøretøyet på et tørt sted innendørs når det ikke er i bruk.
- Rengjør kjøretøyet med en myk, lett fuktig klut.
- Ikke bruk sterke rengjøringsmidler, løsemidler eller høytrykksrensere.
- Ta ut batteriene når produktet ikke skal brukes i lengre perioder.

ADVARSLER

VIGTIGT! LÆS OMHYGGELIGT OG GEM TIL SENERE BRUG.

ADVARSEL Egned til børn fra 12 måneder.

ADVARSEL Samling af voksen er påkrævet.

ADVARSEL Voksenopsyn er påkrævet.

ADVARSEL Lad aldrig barnet være uden opsyn.

ADVARSEL Kun til hjemmesbrug.

ADVARSEL Må ikke bruges på skråninger, trapper/trin, bakker eller ujævne overflader.

ADVARSEL Må ikke bruges i nærheden af swimmingpools, damme, eller andre vandområder.

ADVARSEL Må kun bruges på flade, tørre og jævne overflader.

ADVARSEL Der må kun være ét barn i køretøjet ad gangen.

ADVARSEL Maksimal brugervægt: 25 kg.

ADVARSEL Brug ikke køretøjet, hvis det er beskadiget eller ikke fungerer korrekt.

ADVARSEL Hold børn væk under monteringen.

ADVARSEL Barnet skal have sko på under brug.

ADVARSEL Løstsiddende tøj, tørklæder eller snørebånd kan udgøre en fare.

- Sørg for, at alle skruer, fastgørelseselementer og beskyttelsesdele er monteret korrekt og strammet godt til før hver brug.
- Holdes væk fra regn, fugt og ekstreme temperaturer.
- Brug ikke køretøjet udendørs i regnvejlr eller under våde forhold.
- Opbevar køretøjet indendørs, når det ikke er i brug.
- Brug IKKE køretøjet, hvis nogen del er ødelagt, beskadiget eller mangler. Kontakt Jollyroom AB for forespørgsler om reservedele og instruktioner, hvis det er nødvendigt. Udskift IKKE dele med andet end dem, der er anbefalet af producenten.



ADVARSLER OM BATTERIER

ADVARSEL Udskiftning af batterier må kun udføres af en voksen.

ADVARSEL Opbevar batterierne utilgængeligt for børn.

















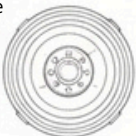

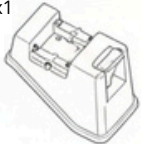

ADVARSEL Batterierne må ikke kortsluttes, åbnes, knuses eller udsættes for varme eller ild.

ADVARSEL Batterirummet er sikret med en skrue og må kun åbnes af en voksen.

- Hvis batteriet lækker og kommer i kontakt med hud eller øjne, skal der straks skylles med rigeligt vand og opsøges læge.
- Batterier, der er utætte, opsvulmede eller beskadigede, må ikke bruges.
- Batteriet skal tages ud, før produktet kasseres.
- Stik ikke metalgenstande ind i batteriet, og punktér det ikke.
- Bland ikke gamle og nye batterier.
- Bland ikke genopladelige og ikke-genopladelige batterier.
- Bland ikke forskellige typer batterier.
- Brugte batterier skal tages ud af køretøjet og bortskaffes i overensstemmelse med de lokale regler.



DELELISTE

1. Køretøjets karosseri 	2. Rat x1 	3.Trailer x1 
4. Sæde x1 	5. Udstødningsrør x1 	6. Forhjul x2 
7. Baghjulskappe x2 	8. Baghjul x2 	9. Trailerhjul x2 
10. Forhjulskappe x4 	11. Væltetingsring x1 	12. Trailerkobling x1 
13. J-formet beslag x1 	14. Hjulaksel x2 	15. Ring x6 
16. Skive x7 (1 reservdel) 	17. Splint x5 (1 reservdel) 	18. Sort skrue x2 (1 reservdel) 
19. Sølvfarvet skrue x4 (1 reservdel) 	20. Legetøjsværktøj x2 	

MONTERING AF TRAKTOR

1. Monter væltesikringen

Placér væltesikringen bagest på køretøjets karosseri, og tryk den ned, indtil den sidder sikkert fast.

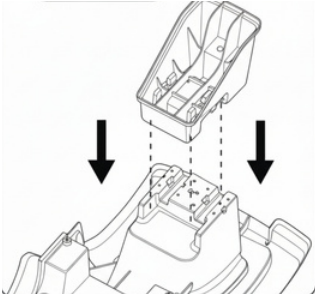

2. Monter hjulakslen

Før hjulakslen gennem skiven, baghjulet og plastringen, og videre ind i køretøjets karosseri. Fastgør og sikr akslen med en splint.

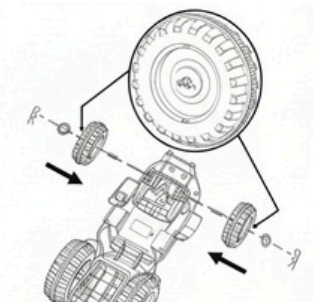

3. Monter forhjulene

Monter de to forhjul ved at samle plastring, hjul og skive i korrekt rækkefølge. Før hjulakslen gennem de samlede dele. Sikr hvert hjul med en split.

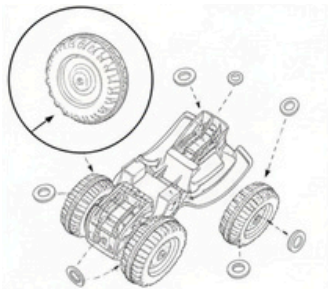

4. Monter hjulkapper

Placér de to forhjulskapper i forhjulene. Placér derefter de to baghjulskapper i baghjulene.

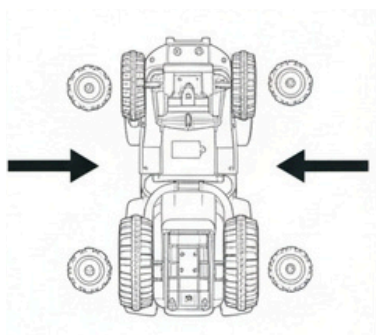

5. Monter det J-formede beslag

Monter det J-formede beslag på den angivne placering.

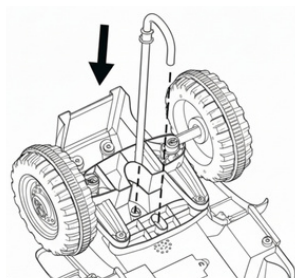

6. Monter rattet

Løsn og fjern bolten og møtrikken fra rattet. Placér rattet på det J-formede beslag og justér hullerne. Før bolten gennem rattet og det J-formede beslag. Fastgør rattet ved at spænde møtrikken med en skruetrækker (medfølger ikke).

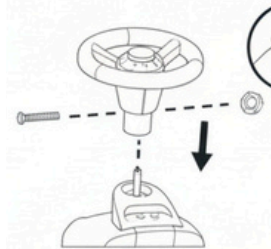

7. Monter sædet

Placér sædet på plads og fastgør det med en sort skrue. Spænd skruen med en skruetrækker (medfølger ikke).

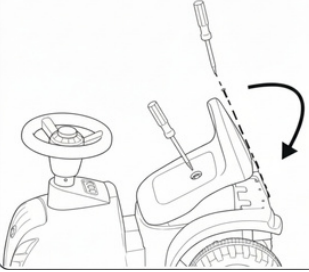

8. Monter udstødningsrøret

Indsæt udstødningsrøret i monteringshullet på køretøjets karosseri, som vist på illustrationen. Tryk det ned, indtil udstødningsrøret sidder helt på plads og er sikkert fastgjort.

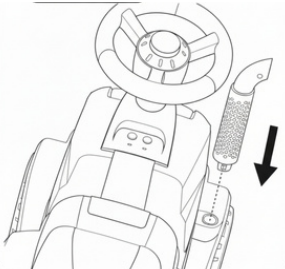

MONTERING AF TRAILER

1. Monter hjulakslen

Før hjulakslen gennem skiven, trailerhjulet og plastringen, og videre ind i traileren. Fastgør og sikr akslen med en splint.

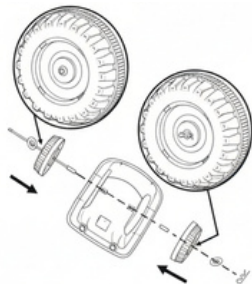

2. Monter hjulkappen

Placér de to forhjulskapper i de to trailerhjul.

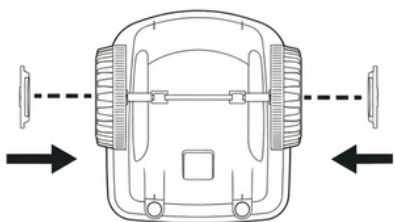

3. Monter trailerkoblingen

Justér trailerkoblingen med monteringspunkterne på køretøjet. Fastgør koblingen med de tre sølvfarvede skruer og en skruetrækker (medfølger ikke). Spænd alle skruer godt.

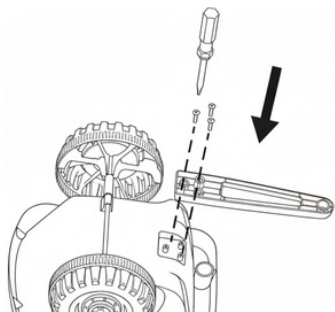

4. Monter legetøjsværktøjet i traileren

Indsæt de to legetøjsværktøjer i hullerne på traileren, som vist på illustrationen nedenfor. Tryk dem ned, indtil de sidder helt på plads og er sikkert fastgjort.

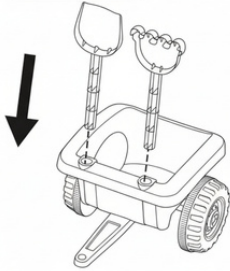

5. Tilslut traileren til traktoren

Åbn låsen bag på køretøjet, og tilslut traileren til traktoren.

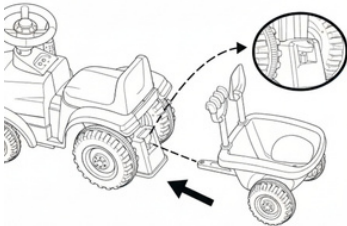

BATTERIINSTALLATION

Vend køretøjet på hovedet for at finde batterirummet. Brug en skruetrækker (medfølger ikke) til at løsne og fjerne skruen fra batteridækslet. Indsæt 2 × AAA-batterier i batterirummet. Sæt batteridækslet på igen, og spænd skruen godt.

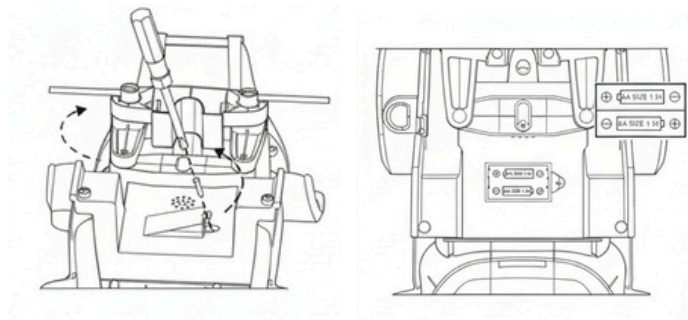

FUNKTIONER

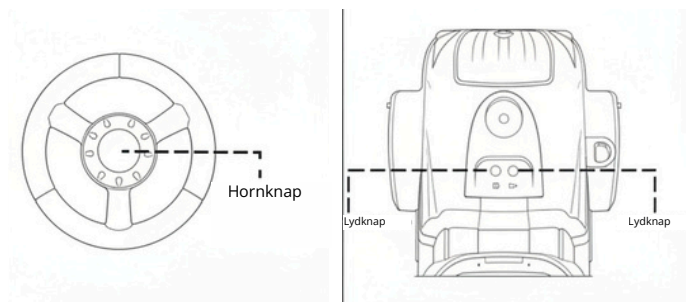

PLEJE OG VEDLIGEHOLDELSE

- Køretøjet skal opbevares på et tørt indendørs sted, når det ikke er i brug.
- Rengør køretøjet med en blød, let fugtig klud.
- Brug ikke skrappe rengøringsmidler, opløsningsmidler eller højtryksrensere.
- Når produktet ikke er i brug i længere tid, skal batterierne tages ud.

VAROITUKSET

TÄRKEÄÄ! LUE HUOLELLISESTI JA SÄILYTÄ MYÖHEMPÄÄ KÄYTTÖÄ VARTEN.

VAROITUS Sopii lapsille 12 kuukaudesta alkaen.

VAROITUS Aikuisten kokoonpano vaaditaan.

VAROITUS Aikuisen valvonta vaaditaan.

VAROITUS Älä koskaan jätä lasta ilman valvontaa.

VAROITUS Vain kotikäyttöön.

VAROITUS Älä käytä rinteessä, portaissa, kukkuloilla tai epätasaisilla pinnoilla.

VAROITUS Älä käytä uima-altaiden, lampien, portaiden tai muiden vesistöjen lähellä.

VAROITUS Käytetään vain tasaisilla, kuivilla ja tasaisilla pinnoilla.

VAROITUS Vain yksi lapsi voi käyttää ajoneuvoa kerrallaan.

VAROITUS Käyttäjän enimmäispaino: 25 kg.

VAROITUS Älä käytä tuotetta, jos se on vaurioitunut tai ei toimi oikein.

VAROITUS Pidä lapset poissa kokoonpanon aikana.

VAROITUS Lapsen on käytettävä kenkiä käytön aikana.

VAROITUS Löysät vaatteet, huivit tai kengännauhat voivat aiheuttaa vaaran.

- Varmista, että kaikki ruuvit, kiinnikkeet ja suojaosat on asennettu oikein ja kiristetty tukevasti ennen jokaista käyttökertaa.
- Säilytetään sateelta, kosteudelta ja äärimmäisiltä lämpötiloilta suojassa.
- Älä käytä lelua ulkona sateessa tai märissä olosuhteissa.
- Säilytä tuote sisätiloissa, kun sitä ei käytetä.
- ÄLÄ käytä tuotetta, jos jokin osa on rikki, vaurioitunut tai puuttuu. Ota tarvittaessa yhteyttä Jollyroom AB:hen varaosia ja ohjeita koskevista tiedusteluista. ÄLÄ korvaa osia muilla kuin valmistajan suosittelemilla osilla.



AKKUVAROITUKSET

VAROITUS Akun vaihdon saa suorittaa vain aikuinen.

VAROITUS Pidä paristot lasten ulottumattomissa.



















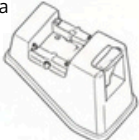

VAROITUS Älä oikosulje, avaa, murskaa tai altista paristoja kuumuudelle tai tulelle.

VAROITUS Paristolokero on kiinnitetty ruuvilla, ja sen saa avata vain aikuinen.

- Jos akku vuotaa ja joutuu iholle tai silmiin, huuhtele välittömästi runsaalla vedellä ja ota yhteys lääkäriin.
- Vuotavia, turvonneita tai vaurioituneita paristoja ei saa käyttää.
- Paristo on poistettava ennen tuotteen hävittämistä.
- Älä työnnä metalliesineitä akun sisään tai puhkaise sitä.
- Älä sekoita vanhoja ja uusia paristoja.
- Älä sekoita ladattavia ja ei-ladattavia paristoja.
- Älä sekoita erityyppisiä paristoja.
- Käytetyt paristot on poistettava lelusta ja hävitettävä paikallisten määräysten mukaisesti.



OSALUETTELO

<p>1. Ajoneuvon kori x1</p> 	<p>2. Ohjauspyörä x1</p> 	<p>3. Perävaunu x1</p> 
<p>4. Istuin x1</p> 	<p>5. Pakoputki x1</p> 	<p>6. Etupyörä x2</p> 
<p>7. Takapyörän suojakuppi x2</p> 	<p>8. Takapyörä x2</p> 	<p>9. Perävaunun pyöräx2</p> 
<p>10. Etupyörän suojakuppi x4</p> 	<p>11. Kaatumissuoja x1</p> 	<p>12. Perävaunun liitin x1</p> 
<p>13. J-muotoinen kiinnike x1</p> 	<p>14. Pyöräakseli x2</p> 	<p>15. Holkki x6</p> 
<p>16. Aluslevy x7 (1 varaosa)</p> 	<p>17. Kiinnitystappi x5 (1 varaosa)</p> 	<p>18. Musta ruuvi x2 (1 varaosa)</p> 
<p>19. Hopeanvärinen ruuvi x4 (1 varaosa)</p> 	<p>20. Leikkityökalut x2</p> 	

TRAKTORIN ASENNUS

1. Asenna kaatumissuoja

Aseta kaatumissuoja ajoneuvon rungon takaosaan ja paina se alas, kunnes se on tukevasti paikallaan.

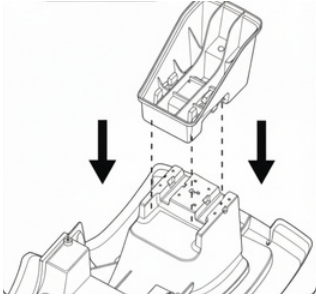

2. Asenna pyöräakseli

Työnnä pyöräakseli aluslevyn, takapyörän ja holkin läpi ajoneuvon runkoon. Kiinnitä ja lukitse akseli kiinnitystapilla.

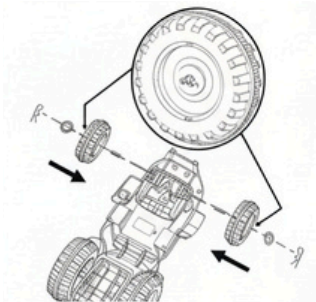

3. Asenna etupyörät

Kokoa kaksi etupyörää asettamalla holkki, pyörä ja aluslevy oikeassa järjestyksessä. Työnnä pyöräakseli koottujen osien läpi. Kiinnitä kumpikin pyörä kiinnitystapilla.

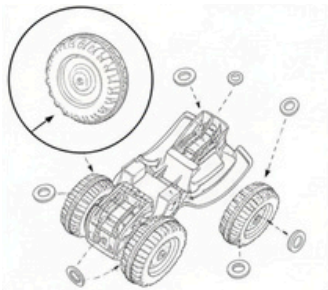

4. Asenna pyöränsuojakupit

Aseta kaksi etupyörän suojakuppia etupyöriin. Aseta kaksi takapyörän suojakuppia takapyöriin.

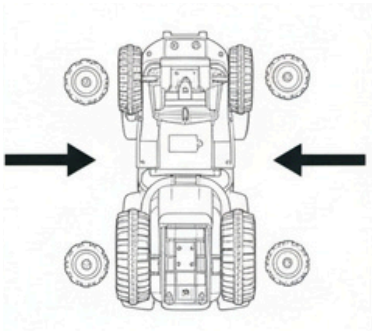

5. Asenna J-muotoinen kiinnike

Asenna J-muotoinen kiinnike sille varattuun paikkaan alla olevan kuvan mukaisesti.

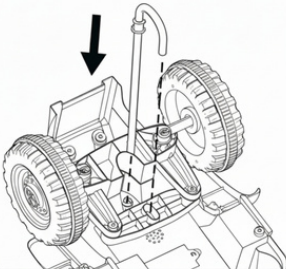

6. Asenna ohjauspyörä

Löysää ja irrota pultti ja mutteri ohjauspyörästä. Aseta ohjauspyörä J-muotoisen kiinnikkeen päälle ja kohdista reiät. Työnnä pultti ohjauspyörän ja J-muotoisen kiinnikkeen läpi. Kiinnitä ohjauspyörä kiristämällä mutteri ruuvimeisselillä (ei sisälly).

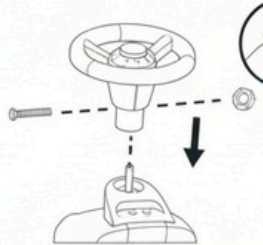

7. Asenna istuin

Aseta istuin paikalleen ja kiinnitä se mustalla ruuvilla. Kiristä ruuvi ruuvimeisselillä (ei sisälly).

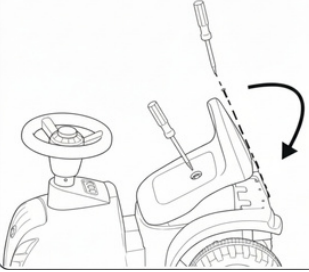

8. Asenna pakoputki

Työnnä pakoputki ajoneuvon rungossa olevaan kiinnitysaukkoon kuvan mukaisesti. Paina sitä alas, kunnes pakoputki on täysin paikallaan ja tukevasti kiinnitetty.

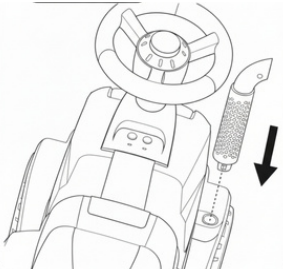

PERÄVAUNUN ASENNUS

1. Asenna pyöräakseli

Työnnä pyöräakseli aluslevyn, perävaunun pyörän ja holkin läpi perävaunuun. Kiinnitä ja lukitse akseli kiinnitystapilla.

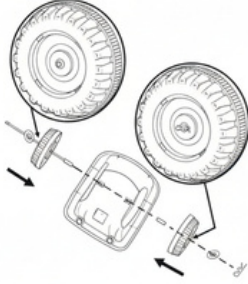

2. Asenna pyöränsuojakupit

Aseta kaksi etupyörän suojakupia perävaunun pyöriin.

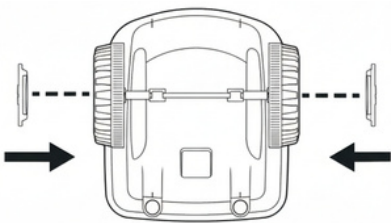

3. Asenna perävaunun liitin

Kohdista perävaunun liitin ajoneuvon kiinnityskohtiin. Kiinnitä liitin kolmella hopeanvärisellä ruuvilla. Kiristä kaikki ruuvit huolellisesti.

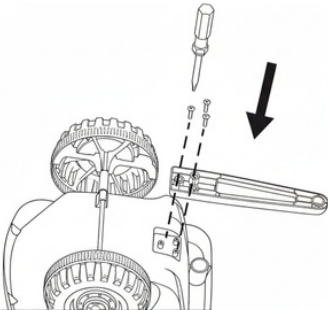

4. Asenna perävaunun leikkityökalut

Työnnä kaksi leikkityökalua perävaunussa oleviin reikiin alla olevan kuvan mukaisesti. Paina ne alas, kunnes ne ovat täysin paikallaan ja tukevasti kiinnitetty.

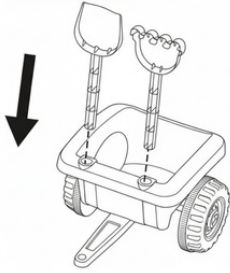

5. Kiinnitä perävaunu traktoriin the tractor

Avaa ajoneuvon takaosassa oleva lukko ja kiinnitä perävaunu traktoriin.

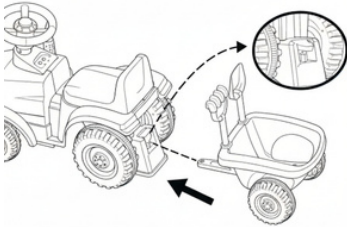

PARISTOJEN ASENNUS

Käännä ajoneuvo ylösalaisin paikantaaksesi paristolokeron. Irrota paristokannen ruuvi ruuvimeisselillä (ei sisälly). Aseta 2 × AAA-paristoa paristolokeroon. Aseta paristokansi takaisin paikalleen ja kiristä ruuvi huolellisesti.

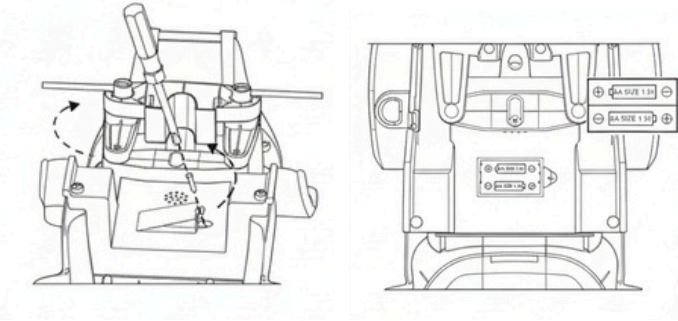

TOIMINNOT

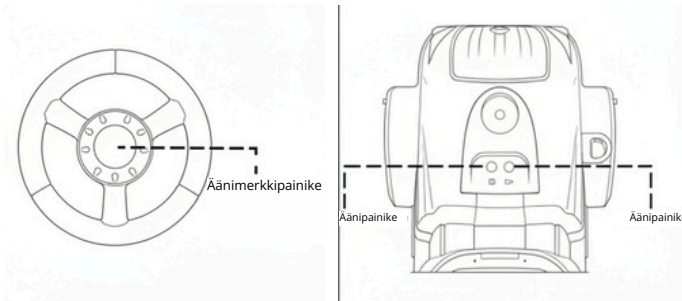

HOITO JA HUOLTO

- Säilytä ajoneuvo kuivassa sisätilassa, kun sitä ei käytetä.
- Puhdista ajoneuvo pehmeällä, kevyesti kostealla liinalla.
- Älä käytä voimakkaita puhdistusaineita, liuottimia tai korkeapainepesuaineita.
- Poista paristot, kun tuotetta ei käytetä pitkään aikaan.

Produced by: Jollyroom AB
Sörredsvägen 111, SE-418 78 Göteborg, Sweden
Contact: +46313100000
www.jollyroom.com/contact

Producerad av: Jollyroom AB
Sörredsvägen 111, SE-418 78 Göteborg, Sweden
Kontakt: +46313100000
www.jollyroom.com/contact

Produsert av: Jollyroom AB
Sörredsvägen 111, SE-418 78 Göteborg, Sweden
Kontakt: +4733509350
www.jollyroom.com/contact

Produceret af: Jollyroom AB
Sörredsvägen 111, SE-418 78 Göteborg, Sweden
Kontakt: 88448888
www.jollyroom.com/contact

Tuottanut: Jollyroom AB
Sörredsvägen 111, SE-418 78 Göteborg, Sweden
Asiakaspalvelu: 0942415555
www.jollyroom.com/contact

Produziert von: Jollyroom AB
Sörredsvägen 111, SE-418 78 Göteborg, Sweden
Kundenservice: +4904029997999
www.jollyroom.com/contact